

© Inter IKEA Systems B.V. 2018-2023

宜家厨房购物指南

宜家厨房

无论你是想购买METHOD 米多 等完整厨房系列或是其他宜家厨房产品，本购买指南都能为你提供产品、价格和其他有用信息，帮助你找到自己的理想厨房。



本手册中产品价格有效期至2024年12月31日截止。
部分产品的供应情况可能因地区而异，请访问宜家家居线上平台了解更多详情。



水槽和水龙头。
参见第80页



在操作台上、玻璃柜门后面和抽屉里面添置良好照明，在厨房工作时更安全、更轻松、更愉快。
参见第58页



你可以自己动手，也可以让我们代劳！我们提供全方位的服务，从测量、设计到完整厨房安装，全程为你提供帮助。



目录

服务.....	04
宜家厨房	06
METHOD 米多 厨房系列.....	08
柜门和抽屉前板.....	12
盖板、装饰条、	
底座和支腿	28
METHOD 米多 柜子	32
METHOD 米多 内部配件和收纳件.....	38
ENHET 安纳特 厨房系列.....	44
柜门和抽屉前板.....	46
柜子和框架	48
小厨房	54
照明和音响.....	58
操作台面	64

墙面板	70
水槽.....	74
厨房水龙头	80
厨房收纳件.....	86
拉钮和把手	94
厨房配件	98
免费质保	106
宜家厨房的购买步骤.....	108



独立橱柜是一个不错的社交中心，同时能创造额外的工作空间。VADHOLMA 瓦德侯玛 独立橱柜的操作台面表面是一层耐用橡木，可以用来制作松饼，也可以用来全家人玩游戏。

抽屉可完全拉出来，方便你拿取所需的一切物品，让你的厨房生活变得更顺畅。在橱柜和抽屉里添加所需的内部配件和收纳件，所有物品一目了然，伸手可得。

服务

我们提供丰富的服务方案，让你可以决定哪些部分由自己动手安装，哪些部分让我们为你代劳。

以下是我们提供的所有服务。



厨房设计

预约一名宜家专家，帮助你一起设计新厨房。根据提供的空间尺寸、图纸或照片，我们将为你提供丰富的灵感和实用的解决方案，从橱柜和家电的放置、桌子和储物，到照明、水槽和洗手盆，一应俱全。



测量服务

如有需要，我们还可以提供上门测量和检查服务，从门窗和电源插座的位置，到墙面尺寸和现场状况，巨细无遗。



配送服务

无论你在宜家商场购买还是在线下单，无论订单大小，我们都将为你配送到指定地点，为你省心省力。我们将在与你约定的日期和时间送达货物。



操作台面安装

当你在宜家购买操作台面后，我们非常乐意为你配送和安装。



付款方式

我们接受多种付款方式，包括信用卡，现金等。如果你需要较长的时间来完成付款，我们也支持分期付款。



旧厨房焕新

厨房太旧，换新怕麻烦？别担心，宜家提供厨房硬装和橱柜设计服务，7至14天就可以翻新你的厨房！硬装由具备专业资质的第三方服务商提供，具体详情请咨询宜家商场内员工。



组装服务

所有宜家产品都经过巧妙设计，便于自己组装，但我们也乐意为你提供组装服务，只收取合理费用。



厨房安装

如果你还想更轻松自在一些，我们可以为你提供厨房安装服务，全程为你打理好一切。我们会处理好所有耗时耗力的安装工作，如安装水槽、水龙头和台面等处理得妥妥当当，你可以尽管放心。

家电安装

由资质合格的专业人员为你安装从宜家购买的新家电。

铺设管道

由专业人士为你将从宜家购买的水槽和厨房混合型水龙头连接水源。这样你就能确保U型管、排水管和硅胶密封件均正确安装到位，避免漏水造成的昂贵费用。

你想拥有哪种风格的厨房？

从可以个性化定制的METOD 米多 等完整厨房系列，到可以在一天之内安装完成的简单厨房，我们都能满足你的需求。下面这三种类型的宜家厨房可以满足不同的需求和愿望。



METOD 米多 厨房系列

METOD 米多 厨房系列包括各式尺寸的柜子，可贴合房间布局和你的厨房生活习惯。该系列设计灵活，可提供数之不尽的选择，方便你根据自己的需求与空间，定制一个理想厨房。而且我们还开发一系列的厨房收纳件和内部配件，助你轻松查找和拿取藏在转角橱柜最里面的物品。除此之外，前板样式、操作台面、照明、水槽、水龙头、拉钮、把手等都提供丰富多样的选择，你可以对厨房的每一处细节进行个性化设计。

ENHET 安纳特 厨房

无论你的家布局如何，总能找到合适的ENHET 安纳特 厨房。你可以在线选购现成组合，它们价格实惠，且不需要特殊工具，简单扣合，就能完成组装。ENHET 安纳特 系列包括了开放式和封闭式储物装置和各种颜色的柜门，以及丰富的配件，让你能够更自由地设计个性化的厨房。



小厨房

并非人人都有足够的空间或预算来建造大型的嵌入式橱柜，还有很多人出于各种不同的原因，更想要一个不那么复杂的实用厨房。宜家的小厨房系列以巧妙、紧凑的设计，提供了齐全的功能，满足这一重要空间的所有需求。你可以根据自己的需求，选择基本或现代风格的款式，然后添加TILLREDA 提瑞达 家电，定制你的个性化厨房空间。既实用又不失个性，价格实惠又易于安装，样样俱全。而且，在搬家时也不需要担心就此告别你心爱的小厨房，因为你可以轻松将它搬走。就是这么简单。



METOD 米多 厨房系列

无限可能

METOD 米多 厨房系列采用模块化设计，易于安装，为你提供了丰富的厨房设计可能。无论你是偏好传统审美，还是现代极简，又或是其他风格，你都能在这找到你的心仪之选。

真正出众的厨房要表里如一，不仅美观，更要实用，以满足你的所有厨房需求。有了 METOD 米多 系列，你既可以获得理想的外观，又能保持内部一切井井有条。先决定好你理想的厨房风格，然后逐一选择你喜欢的柜门和抽屉、照明、操作台面、水槽、水龙头、拉钮、把手和配件。

25年
免费质保

METOD 米多 厨房系列
享有25年免费质保。



METOD 米多 柜门和抽屉前板

随心挑选你的个性风格!

不管你喜欢什么风格或有何偏好，重点是选择对你来说经久耐看的厨房前板。前板是厨房的脸面，而你每天很可能在厨房里待上很长时间。

宜家提供了丰富多样的材料和饰面供你选择，以迎合不同人的个性风格! 从风格传统、细节精美的柜门和抽屉前板，到简约俐

落、带一体式把手的高光泽柜门和抽屉前板，一应俱全!

你可以随心选择心仪的厨房风格，这完全取决于你，毕竟这是你的厨房! 我们已确保所有前板均经久耐用，品质卓越。且所有前板均享有25年的免费质保，无论你选择哪一款，都可以放心，它将陪伴你使用多年。

25年
免费质保

厨房柜门享有
25年的免费质保。



柜门和抽屉前板风格



时尚柜门和抽屉前板

滑面柜门线条笔直流畅，表面易于清洁，彰显简约质朴的风格。有丰富多样的饰面、颜色和材料可供选择。



镶板柜门和抽屉前板

镶板柜门和抽屉前板细节丰富，充满手工艺感，可打造充满质朴传统格调的厨房外观。我们所有镶板柜门均有配套的玻璃柜门。



高光泽柜门和抽屉前板

亮面设计十分百搭，无论是极简主义者或是有孩子的家庭都适用。这些柜门可轻松擦拭干净，不用担心沾染污渍。



配一体式把手的柜门和抽屉前板

这类柜门和抽屉前板低调不抢眼，这也正是它们的魅力所在。一体式把手设计，为厨房增添简约和现代风格。

柜门和抽屉前板



VALLSTENA 瓦思迪纳

颜色/设计: 白色。
材料: 刨花板和贴膜饰面。

简约设计的典范! VALLSTENA 瓦思迪纳 厨房前板具有光滑洁净的表面, 易于搭配, 深受人们喜爱。经典风格营造宜人的氛围。
搭配HEJSTA 黑斯塔 透明玻璃柜门。

宽400×高800mm 605.417.50 ¥ 80

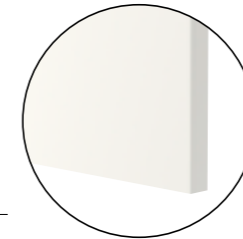

ASKERSUND 阿斯克松

颜色/设计: 浅色白蜡木纹。
材料: 刨花板和蜜胺贴膜饰面。

ASKERSUND 阿斯克松 浅色白蜡木纹柜门有鲜明的纹理图案, 拥有出色的外观与触感。可为厨房增添明快色彩与现代风格。
搭配HEJSTA 黑斯塔 透明玻璃柜门。

宽400×高800mm 103.317.83 ¥ 120



ENKÖPING 安克平

颜色/设计: 棕色胡桃木纹。
材料: 纤维板和贴膜饰面。

经典的棕色胡桃木外观温馨宜人, 经得起时间的考验。ENKÖPING 安克平 带框架前板覆有耐用贴膜, 贴膜表面细致的颗粒纹理还原出原木的自然质地。

宽400×高800mm 705.166.70 ¥ 120

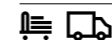

VEDDINGE 维丁格

颜色/设计: 白色。
材料: 纤维板和涂漆表面。

VEDDINGE 维丁格 白色柜门表面平滑, 线条简洁, 可为厨房增添明亮时尚的风格。
搭配HEJSTA 黑斯塔 透明玻璃柜门。

宽400×高800mm 502.744.36 ¥ 160



柜门和抽屉前板



HAVSTORP 海思托
颜色/设计: 米色。
材料: 纤维板和涂漆表面。

HAVSTORP 海思托 米色柜门表面平滑, 线条简洁, 可为厨房增添明亮时尚的风格。
搭配HEJSTA 黑斯塔 透明玻璃柜门。

宽400×高800mm 805.543.17 **¥160**

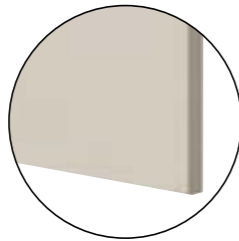
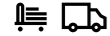

HAVSTORP 海思托
颜色/设计: 深绿色。
材料: 纤维板和涂漆表面。

HAVSTORP 海思托 深绿色柜门表面平滑, 线条简洁, 可为厨房增添明亮时尚的风格。
搭配HEJSTA 黑斯塔 条纹玻璃柜门。

宽400×高800mm 705.725.24 **¥160**

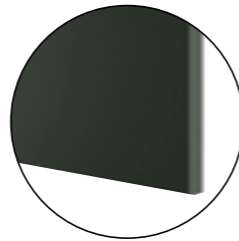
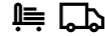

柜门和抽屉前板



KALLARP 卡勒普
颜色/设计: 高光淡蓝灰色。
材料: 刨花板和贴膜饰面。

KALLARP 卡勒普 高光泽柜门线条简洁利落, 可为厨房增添缤纷色彩与现代风格。
搭配HEJSTA 黑斯塔 透明玻璃柜门。

宽400×高800mm 505.202.20 **¥220**

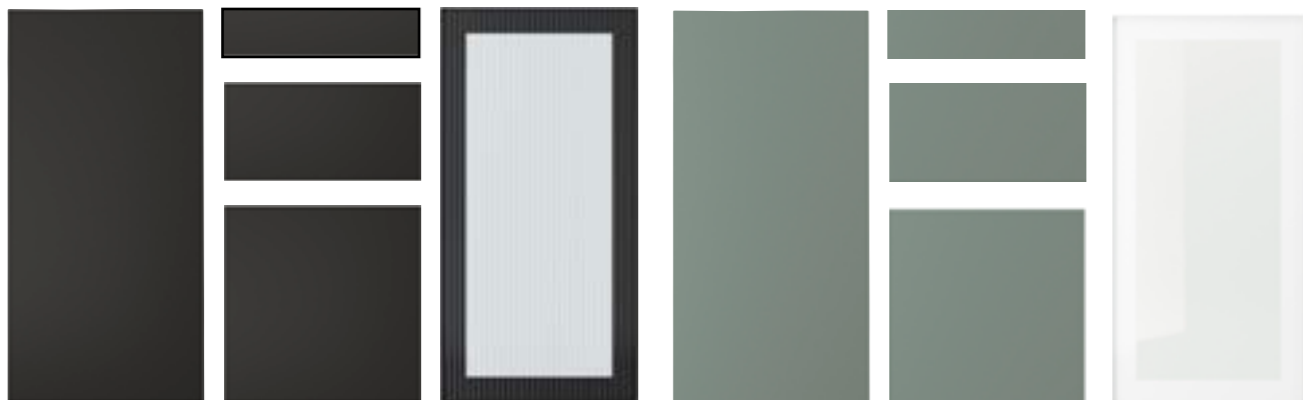
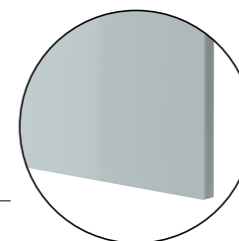

NICKEBO 妮可博
颜色/设计: 哑光煤黑色。
材料: 刨花板和贴膜饰面。

这款NICKEBO 妮可博 前板具有哑光黑色表面, 给人一种时尚现代感。简约的设计便于你定制个性化风格。采用再生木材制成, 并具有贴膜饰面(主要源于再生塑料)。
搭配HEJSTA 黑斯塔 条纹玻璃柜门。

宽400×高800mm 605.378.14 **¥220**

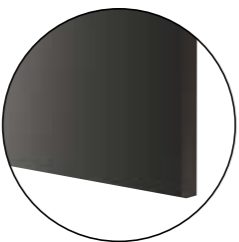

NICKEBO 妮可博
颜色/设计: 哑光灰绿色。
材料: 刨花板和贴膜饰面。

这款NICKEBO 妮可博 前板具有哑光灰绿色表面, 给人一种时尚现代感。简约的设计便于你定制个性化风格。采用再生木材制成, 并具有贴膜饰面(主要源于再生塑料)。
搭配HEJSTA 黑斯塔 透明玻璃柜门。

宽400×高800mm 705.626.24 **¥220**

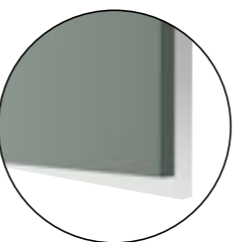
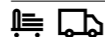

STENSUND 史丹桑德
颜色/设计: 浅绿色。
材料: 纤维板和涂漆表面。

STENSUND 史丹桑德 系列的带框柜门和前板及凹槽镶板洋溢着乡村生活风情, 营造温馨的手工艺感。
搭配STENSUND 史丹桑德 钢化玻璃柜门。

宽400×高800mm 705.261.98 **¥250**



STENSUND 史丹桑德
颜色/设计: 白色。
材料: 纤维板和涂漆表面。

STENSUND 史丹桑德 系列的带框柜门和前板及凹槽镶板洋溢着乡村生活风情, 营造温馨的手工艺感。
搭配STENSUND 史丹桑德 钢化玻璃柜门。

宽400×高800mm 304.517.22 **¥250**



柜门和抽屉前板



BODBYN 伯德比

颜色/设计: 灰色。
材料: 纤维板和涂漆表面。

BODBYN 伯德比 灰色柜门拥有丰富的细节设计, 镶板内侧为斜面, 外侧是波状轮廓。这款柜门可为厨房增添传统格调。
搭配BODBYN 伯德比 钢化玻璃柜门。

宽400×高800mm 102.736.98 **¥ 250**



BODBYN 伯德比

颜色/设计: 灰白色。
材料: 纤维板和涂漆表面。

BODBYN 伯德比 灰白色柜门拥有丰富的细节设计, 镶板内侧为斜面, 外侧是波状轮廓。这款柜门可为厨房增添传统格调。
搭配BODBYN 伯德比 钢化玻璃柜门。

宽400×高800mm 505.879.89 **¥ 250**



RINGHULT 林胡特

颜色/设计: 高光泽白色。
材料: 刨花板和高光泽贴膜表面。

RINGHULT 林胡特 白色柜门线条简洁俐落, 配有高光泽表面, 经久耐用且易于清洁。RINGHULT 林胡特 柜门可为厨房增添明亮与时尚的外观风格。
搭配HEJSTA 黑斯塔 透明玻璃柜门。

宽400×高800mm 802.742.32 **¥ 260**



配一体式把手的柜门和抽屉前板



VOXTORP 沃托普

颜色/设计: 深灰色。
材料: 刨花板和贴膜饰面。

VOXTORP 沃托普 滑面柜门配有一体式把手。这款柜门令厨房更显简洁, 呈现宽敞的时尚外观。
搭配HEJSTA 黑斯塔 条纹玻璃柜门。

宽400×高800mm 404.560.45 **¥ 320**

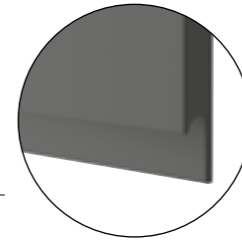

VOXTORP 沃托普

颜色/设计: 橡木纹。
材料: 刨花板和贴膜饰面。

VOXTORP 沃托普 橡木纹柜门配有一体式把手。这款柜门令厨房更显简洁, 呈现宽敞的时尚外观。
搭配HEJSTA 黑斯塔 条纹玻璃柜门。

宽400×高800mm 705.713.55 **¥ 320**

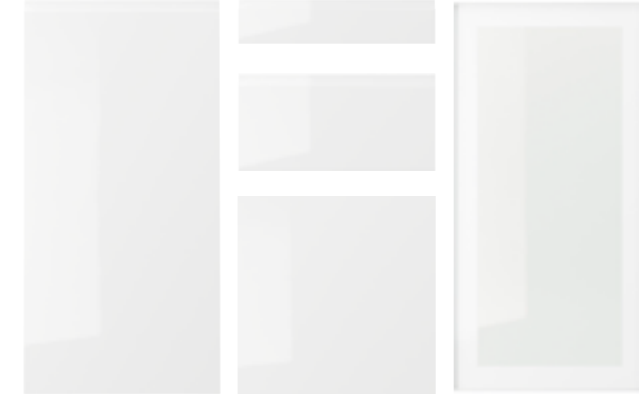

VOXTORP 沃托普

颜色/设计: 高光泽白色。
材料: 纤维板和高光泽贴膜表面。

VOXTORP 沃托普 高光泽滑面柜门配有一体式把手。这款柜门令厨房更显简洁, 呈现宽敞的时尚外观。
搭配HEJSTA 黑斯塔 透明玻璃柜门。

宽400×高800mm 803.975.58 **¥ 320**

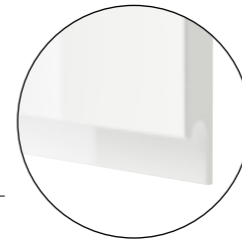

VOXTORP 沃托普

颜色/设计: 高光泽浅米色。
材料: 纤维板和高光泽贴膜表面。

VOXTORP 沃托普 高光泽滑面柜门配有一体式把手。这款柜门令厨房更显简洁, 呈现宽敞的时尚外观。
搭配HEJSTA 黑斯塔 透明玻璃柜门。

宽400×高800mm 403.212.16 **¥ 320**



柜门和抽屉前板



SINARP 希纳普
颜色/设计: 褐色。
材料: 涂清漆橡木贴面和实心橡木。

SINARP 希纳普系列采用充满个性的深色木材质调, 营造经典又时尚的风格。这款前挡板采用实心橡木边缘, 为厨房增添精致细节与温馨质感。搭配SKÖVDE 斯科特 钢化玻璃柜门或HASSLARP 哈斯拉普 装饰柜门。

宽400×高800mm 604.045.74 **¥400**



柜门和抽屉前板



LERHYTTAN 雷尔休坦
颜色/设计: 黑漆。
材料: 染色清漆实木和木饰面。

LERHYTTAN 雷尔休坦 柜门板充满鲜明的传统格调, 实木框架带斜边细节, 搭配嵌入式贴面镶板。LERHYTTAN 雷尔休坦 为厨房增添温馨、质朴的风格。搭配LERHYTTAN 雷尔休坦 钢化玻璃柜门。

宽400×高800mm 803.559.83 **¥650**



VEDHAMN 韦德哈姆
颜色/设计: 橡木。
材料: 着色橡木贴面和实心橡木。

VEDHAMN 韦德哈姆 厨房前板为色调温暖的天然木材, 让你感受家的温馨气息。实心橡木支腿充满定制风格, 为整体厨房增添一抹亲切感。

宽400×高800mm 905.035.01 **¥650**



UPPLÖV 乌普洛
颜色/设计: 哑光煤黑色。
材料: 贴膜刨花板和铝。

UPPLÖV 乌普洛 哑光黑色厨房前板具有现代优雅感, 并饰有倒棱边缘和同色调一体式把手。优雅生动的细节给人十足的时尚感。搭配HEJSTA 黑斯塔 条纹玻璃柜门。

宽400×高800mm 305.267.08 **¥480**



UPPLÖV 乌普洛
颜色/设计: 哑光深米色。
材料: 贴膜刨花板和铝。

UPPLÖV 乌普洛 哑光米色厨房前板具有现代优雅感, 并饰有倒棱边缘和同色调一体式把手。优雅生动的细节给人十足的时尚感。搭配HEJSTA 黑斯塔 透明玻璃柜门。

宽400×高800mm 204.706.22 **¥480**

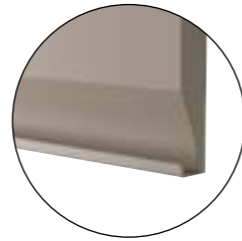

玻璃柜门

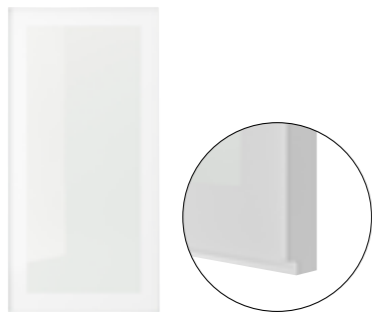

HEJSTA 黑斯塔
颜色/设计: 白色/透明玻璃。
材料: 铝和钢化玻璃。

HEJSTA 黑斯塔 白色玻璃柜门可以营造出富有个性、温馨舒适的感觉。柜门后面适合展示喜欢的物品，还可添加照明装置，提升氛围感。金属框架和一体式把手呈现出经典现代的风格。

  宽400×高800mm 805.266.64 **¥ 240**

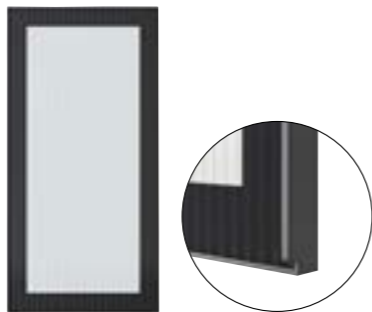

HEJSTA 黑斯塔
颜色/设计: 煤黑色/条纹玻璃。
材料: 铝和钢化玻璃。

HEJSTA 黑斯塔 黑色玻璃柜门可以营造出富有个性、温馨舒适的感觉。透过条纹玻璃可以隐约看到柜内的物品，让室内的装饰更添趣味。非常适合搭配照明灯具，营造氛围感。

  宽400×高800mm 505.266.65 **¥ 240**

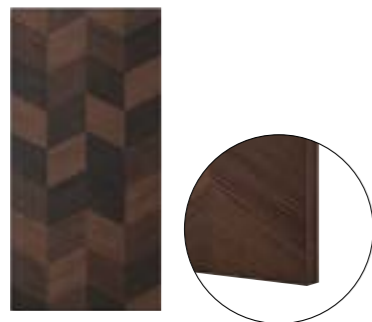

装饰柜门

装饰柜门可通过对比撞色、图案点缀或增添色彩，打造更个性化的外观。装饰柜门旨在用来搭配其他厨房柜门，所以其尺寸选择不如大多数前板那样多。



HASSLARP 哈斯拉普
颜色/设计: 褐色/图案。
材料: 涂清漆橡木贴面和实心橡木。

鱼骨形图案的橡木贴面，充满个性细节，为厨房增添了独特风格。专为SINARP 希纳普系列设计，但也适合搭配纯色柜门，打造时尚外观。

  宽400×高800mm 704.047.81 **¥ 600**

抽屉前板

宜家抽屉前板系列只有抽屉前板，不含柜门。这些抽屉前板

旨在搭配其他柜门系列，并且可选的尺寸有限。

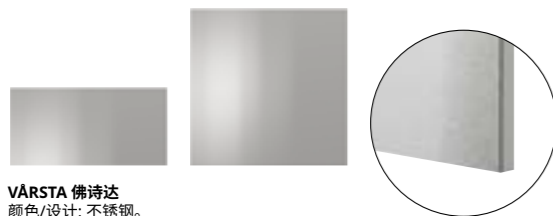

VARSTA 佛诗达
颜色/设计: 不锈钢。
材料: 刨花板和不锈钢

VARSTA 佛诗达 前板采用耐磨不锈钢制成，可令厨房呈现出专业餐厅外观，激发你成为专业大厨的热情。

  宽800×高400mm 204.191.91 **¥ 300**

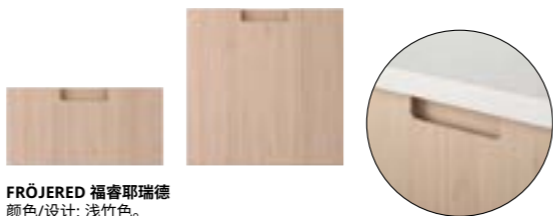

FRÖJERED 福睿耶瑞德
颜色/设计: 浅竹色。
材料: 清漆竹。

满溢活力与温馨感，令人眼前一亮。FRÖJERED 福睿耶瑞德 前挡板由天然竹子制成。竹子一种耐用的再生材料，非常适合厨房使用。一体式把手设计，彰显简洁利落的时尚外观。

  宽800×高400mm 004.416.83 **¥ 260**



METOD 米多 盖板、装饰条、底座和支腿

增添点睛之笔

无论你要选择更传统的风格，搭配丰富抽屉和装饰元素；或是选择更简约的时尚风格，你都可以通过增添一些点睛细节，打造更令人惊艳的厨房外观。

搭配和谐匹配的盖板、装饰条、支腿和底座，彰显你的个性风格。或者，你可以大胆

一点，选择不同的饰面效果，与你的柜门和抽屉形成鲜明对比。一切由你决定。



盖板



装饰底座



装饰条



底座带开口

盖板

选择饰面与柜门一样的盖板，打造协调的外观；或按照自己的喜好，混搭不同的款式。

HAVSTORP 海思托 盖板，浅粉色。



可选尺寸，宽×高		
39×80cm	205.965.89	¥ 80
62×80cm	905.965.95	¥ 100
62×220cm	605.965.92	¥ 400

ASKERSUND 阿斯克松 盖板，浅色白蜡木纹。



可选尺寸，宽×高		
39×86cm	603.317.71	¥ 120
62×80cm	203.317.73	¥ 150
62×220cm	403.317.72	¥ 400

ENKÖPING 阿克平 盖板，棕色胡桃木纹。



可选尺寸，宽×高		
39×83cm	605.166.56	¥ 140
62×80cm	205.166.58	¥ 150
62×220cm	405.166.57	¥ 490

HAVSTORP 海思托 盖板，米色。

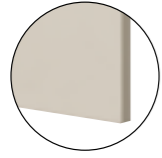

可选尺寸，宽×高		
39×86cm	605.543.04	¥ 120
62×80cm	905.543.07	¥ 150
62×220cm	305.543.05	¥ 490

HAVSTORP 海思托 盖板，深绿色。

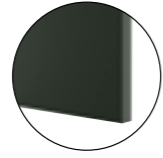

可选尺寸，宽×高		
39×86cm	605.725.10	¥ 120
62×80cm	205.725.12	¥ 150
62×220cm	405.725.11	¥ 490

NICKEBO 妮可博 盖板，灰绿色。

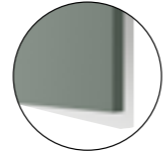

可选尺寸，宽×高		
39×83cm	605.626.13	¥ 180
62×80cm	505.626.15	¥ 250
62×220cm	805.626.14	¥ 650

KALLARP 卡勒普 盖板，高光泽浅灰蓝色。

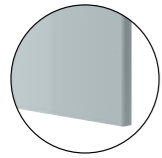

可选尺寸，宽×高		
39×86cm	905.202.04	¥ 140
62×80cm	405.202.06	¥ 250
62×220cm	605.202.05	¥ 650

STENSUND 史丹桑德 盖板，浅绿色。



可选尺寸，宽×高		
39×83cm	705.261.84	¥ 180
62×80cm	205.261.86	¥ 260
62×220cm	405.261.85	¥ 650

STENSUND 史丹桑德 盖板，白色。

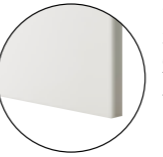

可选尺寸，宽×高		
39×83cm	604.517.06	¥ 180
62×80cm	204.517.08	¥ 260
62×220cm	404.517.07	¥ 650

BODBYN 伯德比 盖板，灰色。

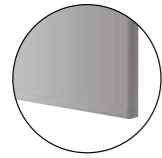

可选尺寸，宽×高		
39×86cm	002.736.89	¥ 200
62×80cm	602.736.91	¥ 250
62×220cm	802.736.90	¥ 480

VOXTORP 沃托普 盖板，橡木纹。



可选尺寸，宽×高		
39×86cm	205.713.10	¥ 140
62×80cm	805.713.12	¥ 200
62×220cm	005.713.11	¥ 520

VOXTORP 沃托普 盖板，高光泽浅米色。



可选尺寸，宽×高		
39×86cm	503.212.06	¥ 140
62×80cm	103.212.08	¥ 200
62×220cm	303.212.07	¥ 520

SINARP 希纳普 盖板，褐色。



可选尺寸，宽×高		
39×86cm	904.045.63	¥ 250
62×80cm	404.045.65	¥ 350
62×220cm	704.045.64	¥ 800

UPPLÖV 乌普洛 盖板，哑光深米色。



可选尺寸，宽×高		
39×83cm	304.706.07	¥ 200
62×80cm	904.706.09	¥ 300
62×220cm	104.706.08	¥ 650

LERHYTTAN 雷尔休坦 盖板，黑漆。



可选尺寸，宽×高		
39×85cm	103.559.72	¥ 290
62×80cm	703.559.74	¥ 350
62×220cm	903.559.73	¥ 790

VEDHAMN 韦德哈姆 盖板，橡木。



可选尺寸，宽×高		
39×83cm	705.034.89	¥ 290
62×80cm	105.034.92	¥ 350
62×220cm	505.034.90	¥ 790

FRÖJERED 福睿耶瑞德 盖板，浅竹色。



可选尺寸，宽×高		
39×80cm	904.416.26	¥ 200
62×80cm	704.416.32	¥ 260

VÅRSTA 佛诗达 盖板带支腿，不锈钢。



可选尺寸，宽×高		
39×88cm	804.191.93	¥ 350
62×88cm	504.191.99	¥ 350

VÅRSTA 佛诗达 盖板，不锈钢。



可选尺寸，宽×高		
39×80cm	804.191.74	¥ 120
62×80cm	304.191.76	¥ 120

FÖRBÄTTRA 弗巴特拉 盖板

FÖRBÄTTRA 弗巴特拉 白色、深灰色和哑光煤黑色盖板专为搭配所有白色、深灰色和哑光煤黑色柜门及抽屉前板而设计。根据你的柜门，选择颜色和饰面相匹配的FÖRBÄTTRA

弗巴特拉 盖板，打造诸美组合。

FÖRBÄTTRA 弗巴特拉 盖板，深灰色。

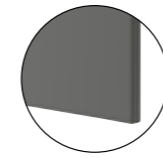

可选尺寸，宽×高		
39×86cm	404.560.31	¥ 140
62×80cm	004.560.33	¥ 200
62×220cm	204.560.32	¥ 520

FÖRBÄTTRA 弗巴特拉 盖板，高光泽白色。

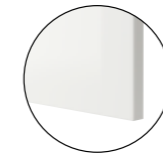

可选尺寸，宽×高		
39×86cm	805.678.43	¥ 140
62×80cm	205.678.55	¥ 200
62×220cm	505.678.49	¥ 520

FÖRBÄTTRA 弗巴特拉 盖板，哑光白色。

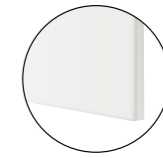

可选尺寸，宽×高		
39×86cm	302.744.18	¥ 120
62×80cm	502.744.22	¥ 150
62×220cm	902.744.20	¥ 490

FÖRBÄTTRA 弗巴特拉 盖板，灰白色。



可选尺寸，宽×高		
39×86cm	502.744.79	¥ 120
62×80cm	902.744.82	¥ 150
62×220cm	102.744.81	¥ 400

FÖRBÄTTRA 弗巴特拉 盖板，白色。



可选尺寸，宽×高		
39×86cm	302.744.18	¥ 120
62×80cm	502.744.22	¥ 150
62×220cm	902.744.20	¥ 490

FÖRBÄTTRA 弗巴特拉 盖板，哑光煤黑色。

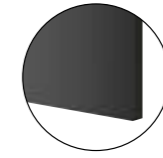

可选尺寸，宽×高		
39×83cm	205.266.95	¥ 200
62×80cm	805.266.97	¥ 300
62×220cm	005.266.96	¥ 650

装饰条

装饰条可以为厨房带来画龙点睛的效果。其风格丰富多样，可出色搭配宜家所有的柜门和抽屉系列。装饰条可用于统一样式风格，遮盖照明或仅作为装饰元素。

在柜子上安装装饰条时，有多种不同方式可供选择。下面展示了宜家完整系列以及不同的安装方式，包括安装在柜子上方或下方，作为装饰线条；包裹整个柜子或仅安装在盖板之间。

ASKERSUND 阿斯克松 圆角装饰条，
浅色白蜡木纹。

221×6cm 003.317.74 **¥150**



ENKÖPING 阿克平 装饰条，
棕色胡桃木纹。

221×6cm 805.166.55 **¥150**



HAVSTORP 海思托 圆角装饰条，
米色。

221×6cm 705.543.08 **¥160**



HAVSTORP 海思托 圆角装饰条，
深绿色。

221×6cm 005.725.13 **¥160**



NICKEBO 妮可博 圆角装饰条，
灰绿色。

221×6cm 305.626.16 **¥150**



KALLARP 卡勒普 装饰条，
高光泽浅灰蓝色。

221×6cm 205.202.07 **¥220**



BODBYN 伯德比 波状装饰条，
灰色。

221×6cm 402.736.92 **¥160**



BODBYN 伯德比 波状装饰条，
灰白色。

221×6cm 604.177.60 **¥160**



STENSUND 史丹桑德 装饰条，
浅绿色。

221×3cm 005.261.87 **¥230**



STENSUND 史丹桑德 装饰条，
白色。

221×3cm 004.517.09 **¥230**



VOXTORP 沃托普 圆角装饰条，
高光泽浅米色。

221×6cm 903.212.09 **¥200**



VOXTORP 沃托普 圆角装饰条，
橡木纹。

221×6cm 405.713.14 **¥200**



SINARP 希纳普 圆角装饰条，
褐色。

221×6cm 204.045.66 **¥350**



UPPLÖV 乌普洛 装饰条，
哑光深米色。

221×1cm 704.706.10 **¥200**



LERHYTTAN 雷尔休坦 圆角装饰条，
黑漆。

221×4.3cm 403.559.75 **¥450**



VEDHAMN 韦德哈姆 装饰条，
橡木。

221×6cm 305.034.86 **¥450**



装饰条

FÖRBÄTTRA 弗巴特拉 装饰条

FÖRBÄTTRA 弗巴特拉 白色、灰色和煤黑色装饰条专为搭配所有白色、深灰色和哑光煤黑色柜门及抽屉前板而设计。根

据你的柜门，选择颜色和饰面相匹配的FÖRBÄTTRA 弗巴特拉 盖板，打造谐美组合。

FÖRBÄTTRA 弗巴特拉 圆角装饰条，深灰色。

221×6cm 804.560.34 **¥ 150**



FÖRBÄTTRA 弗巴特拉 圆角装饰条，高光泽白色。

221×6cm 303.975.51 **¥ 150**



FÖRBÄTTRA 弗巴特拉 圆角装饰条，灰白色。

221×6cm 002.744.86 **¥ 120**



FÖRBÄTTRA 弗巴特拉 圆角装饰条，白色。

221×6cm 102.744.24 **¥ 120**



FÖRBÄTTRA 弗巴特拉 装饰条，哑光煤黑色。

221×6cm 605.266.98 **¥ 200**



选择普通底座或装饰底座，用来覆盖柜子和地板之间的间隙。另外，你也可以选择以支腿代替底座，安装在底柜和高柜上。

BODBYN 伯德比，灰色。



底座
220×8cm 502.737.19 **¥ 120**

装饰底座
220×8cm 002.792.57 **¥ 160**

支腿，2件套
8cm 802.792.58 **¥ 150**

LERHYTTAN 雷尔休坦 黑色。



底座
220×8cm 503.560.07 **¥ 300**

装饰底座支腿
703.978.46 **¥ 250**

装饰底座转角支腿。
2件套 004.032.28 **¥ 200**

ASKERSUND 阿斯克松 浅色白蜡木纹。



底座
220×8cm 903.318.02 **¥ 100**

ENKÖPING 安克平 棕色胡桃木纹。



底座
220×8cm 105.058.77 **¥ 100**

HAVSTORP 海思托 米色。



底座
220×8cm 605.543.37 **¥ 100**

HAVSTORP 海思托 深绿色。



底座
220×8cm 205.725.45 **¥ 100**

BODARP 博达尔普 灰绿色。



底座
220×8cm 705.626.38 **¥ 100**

KALLARP 卡勒普 高光泽浅灰蓝色。



底座
220×8cm 505.202.39 **¥ 100**

STENSUND 史丹桑德 浅绿色。



底座
220×8cm 105.262.24 **¥ 120**

VOXTORP 沃托普 高光浅米色。



底座
220×8cm 403.212.35 **¥120**

VOXTORP 沃托普 橡木纹。



底座
220×8cm 105.713.15 **¥120**

SINARP 希纳普 褐色。



底座
220×8cm 904.045.96 **¥200**

UPPLÖV 乌普洛 哑光深米色。



底座
220×8cm 104.706.46 **¥150**

VEDHAMN 韦德哈姆 橡木。



底座
220×8cm 205.035.33 **¥300**

VÄRSTA 佛诗达 不锈钢色。



底座
220×8cm 204.351.48 **¥100**

底座和支腿

FÖRBÄTTRA 弗巴特拉 底座和支腿

FÖRBÄTTRA 弗巴特拉 白色、深灰色和哑光煤黑色底座和支腿专为搭配所有白色、灰色和煤黑色柜门及抽屉前板而设

计。根据你的柜门，选择颜色和饰面相匹配的FÖRBÄTTRA 弗巴特拉 盖板，打造谐美组合。

FÖRBÄTTRA 弗巴特拉 灰白色。



底座
220×8cm 802.744.87 **¥80**



装饰底座
220×8cm 602.792.59 **¥200**



支腿，2件套。
8cm 402.792.60 **¥150**

FÖRBÄTTRA 弗巴特拉 深灰色。



底座
220×8cm 204.560.65 **¥100**

FÖRBÄTTRA 弗巴特拉 白色。



底座
220×8cm 602.744.88 **¥80**

FÖRBÄTTRA 弗巴特拉 高光浅米色。



底座
220×8cm 803.975.77 **¥100**

FÖRBÄTTRA 弗巴特拉 哑光煤黑色。



底座
220×8cm 705.267.30 **¥150**

支腿



METHOD 米多 支腿，8cm，2件套。可搭配底座。

505.560.68 **¥10**



CAPITA 卡比达 支腿，8cm，4件套。不锈钢

302.730.32 **¥60**



VEDHAMN 韦德哈姆 支腿，橡木，8cm，2件套。

前支腿 505.037.15 **¥600**
后支腿 805.035.30 **¥600**

METOD 米多 柜子

出色契合空间的模块化柜子

你的理想厨房是什么样的？你会在其中度过多少时间？在厨房里做些什么？我们每个人的理想厨房都各不相同。我们有不同的梦想、不同的需求和不同的要求。要满足这种多样性，就需要有高度灵活的厨房组合，确

保橱柜可以满足不同人的需求，适用于不同的空间。无论你一家子有多少人，家里面积宽敞或紧凑，有了各式尺寸的橱柜、可容纳无限可能的抽屉和匹配的内部收纳件，你也可以在家中拥有自己的梦想厨房。











25年
免费质保

METOD 米多 厨房
享有25年免费质保。







下面是所有METHOD 米多 柜子及其尺寸。你可以根据房间布局和你的个性需求，随意挑选并搭配组合。

METHOD 米多 底柜框架

	30×37×70cm	704.171.56	¥ 140
	30×37×80cm	504.171.57	¥ 160
	40×37×70cm	202.708.97	¥ 150
	40×37×80cm	602.708.81	¥ 160
	60×37×70cm	202.709.01	¥ 170
	60×37×80cm	502.708.86	¥ 190
	80×37×70cm	302.709.05	¥ 210
	80×37×80cm	502.708.91	¥ 220
	80×60×70cm	902.709.07	¥ 240
	80×60×80cm	102.708.93	¥ 250



METHOD 米多 转角底柜

	88×88×70cm	402.709.76	¥ 400
	88×88×80cm	302.709.72	¥ 410
	128×68×70cm	902.709.74	¥ 380
	128×68×80cm	702.709.70	¥ 400

METHOD 米多 高柜框架

	40×37×200cm	102.709.30	¥ 350
	60×37×200cm	802.709.36	¥ 400
	40×60×200cm	702.709.32	¥ 450
	60×60×200cm	402.709.38	¥ 530
	80×37×200cm	602.709.42	¥ 480
	40×60×220cm	302.709.34	¥ 500
	60×60×220cm	002.709.40	¥ 550
	40×60×40cm	702.710.31	¥ 200
	60×60×40cm	402.710.04	¥ 280













METHOD 米多 顶柜

	40×60×40cm	702.710.31	¥ 200
	60×60×40cm	402.710.04	¥ 280

适用于嵌入式家电的METHOD 米多 高柜

	适用于冰箱/烤箱 60×60×200cm	502.709.66	¥ 580
	适用于冰箱/烤箱 60×60×220cm	102.709.68	¥ 650

METHOD 米多 壁柜

	20×37×80cm	502.710.08	¥ 150
	30×37×60cm	304.210.56	¥ 140
	30×37×80cm	504.172.99	¥ 160
	40×37×40cm	902.710.11	¥ 120
	40×37×60cm	502.710.13	¥ 140
	40×37×80cm	002.710.15	¥ 160
	60×37×40cm	602.710.17	¥ 150
	60×37×60cm	202.710.19	¥ 170
	60×37×80cm	802.710.21	¥ 180
	80×37×40cm	402.710.23	¥ 180
	80×37×60cm	902.710.25	¥ 200
	80×37×80cm	502.710.27	¥ 220

METHOD 米多 转角壁柜

	68×68×60cm	002.709.78	¥ 310
	68×68×80cm	402.709.81	¥ 340

开放式储物装置

在一排带柜门的封闭式橱柜中，添加一些开放式柜子，平衡中和一下。这样不仅能打造更个性化的厨房外观，而且方便拿取食谱等常用物品。

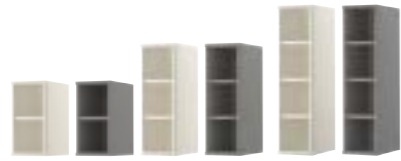

TORNVIKEN 托恩维肯 开放式橱柜。

20×37×40cm		
灰色	903.589.95	¥400
白色	203.590.07	¥400
20×37×60cm		
灰色	703.589.96	¥450
白色	303.590.02	¥450
20×37×80cm		
灰色	503.589.97	¥500
白色	103.590.03	¥500

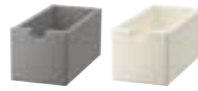

TORNVIKEN 托恩维肯 储物盒，16×34×15cm。这款储物盒用途灵活，可放在TORNVIKEN 托恩维肯 开放式橱柜里，也可悬挂在操作台或餐桌上方。

灰色	303.589.98	¥160
白色	903.590.04	¥160



TORNVIKEN 托恩维肯 酒架，40×37×40cm。

灰色	103.589.99	¥400
白色	603.590.05	¥400



VADHOLMA 瓦德侯玛 开放式储物装置，褐色/着色白蜡木。

20×37×40cm	303.743.33	¥400
20×37×60cm	403.743.37	¥450
20×37×80cm	003.743.39	¥500



VADHOLMA 瓦德侯玛 抽屉柜，40×37×40cm。抽屉带挡块，推拉平稳顺畅，最后几厘米的位置自动闭合。抽屉可全部拉出，方便你查看和拿取里面的物品。

棕色/着色白蜡木	803.743.40	¥700
----------	------------	------



VADHOLMA 瓦德侯玛 酒架，40×37×40cm。

棕色/着色白蜡木	103.743.29	¥500
----------	------------	------

小家电储物柜



TITTEBO 蒂塔博 小家电卷帘门储物柜，黑色。

60cm	805.519.03	¥950
------	------------	------



TITTEBO 蒂塔博
小家电卷帘门储物柜，
黑色。60cm。805.519.03
¥950/件

METHOD 米多 内部配件和收纳件

幕后帮手

有了METHOD 米多 内部配件和收纳件，你不必暴露内部的收纳，就可以获得想要的外观。橱柜可以隐藏各种厨房杂乱。在柜门之后，有拉出式收纳件，方便你轻松查找各种清洁用具；各种收纳件整齐有序地存放锅盖；还有可完全拉出的抽屉，让一切物品触

手可及。除此之外，还有抽屉中的小抽屉，帮助你充分利用橱柜的每一寸空间。你可以随心选择各种配件，放入你的厨房橱柜里。

接下来的几页会介绍多款便利的厨房帮手，让厨房中的日常家务顺利运转。



MAXIMERA 马斯麦 抽屉和抽屉配件

MAXIMERA 马斯麦 抽屉可完全拉出，内置减震器，可缓慢轻松闭合。因此，内部的储物一览无遗，即使是放在抽屉最里面的细小用具也能轻松拿取。MAXIMERA 马斯麦 抽屉提

MAXIMERA 马斯麦 拉出式内部配件。

20cm	802.972.76	¥ 530
30cm	904.170.42	¥ 620

MAXIMERA 马斯麦 低抽屉*，白色。

40×37cm	402.711.03	¥ 220
40×60cm	202.711.04	¥ 240
60×37cm	902.711.05	¥ 280
60×60cm	702.711.06	¥ 290
80×37cm	502.711.07	¥ 320
80×60cm	302.711.08	¥ 330

MAXIMERA 马斯麦 中高抽屉*，白色。

40×37cm	102.711.09	¥ 260
40×60cm	702.711.11	¥ 290
60×37cm	502.711.12	¥ 320
60×60cm	302.711.13	¥ 360
80×37cm	102.711.14	¥ 380
80×60cm	802.711.15	¥ 430

MAXIMERA 马斯麦 高抽屉*，白色。

40×37cm	202.710.95	¥ 320
40×60cm	002.710.96	¥ 390
60×37cm	602.710.98	¥ 390
60×60cm	402.710.99	¥ 460
80×37cm	002.711.00	¥ 480
80×60cm	602.711.02	¥ 530

用于垃圾分类 (见第XX页)

60×45cm	602.710.98	¥ 430
80×45cm	802.711.01	¥ 510

供不同尺寸，方便你根据储物需求挑选。你还可以添加内部抽屉，更充分地利用橱柜内部的空间。

MAXIMERA 马斯麦 高抽屉附加板，玻璃，2件套。

37cm	602.711.16	¥ 45
60cm	402.711.17	¥ 55

MAXIMERA 马斯麦 中高抽屉附加板，玻璃，2件套。

37cm	202.711.18	¥ 35
60cm	002.711.19	¥ 45

UTRUSTA 乌斯塔 网篮。

40cm	502.712.68	¥ 80
60cm	302.712.69	¥ 100

UTRUSTA 乌斯塔 抽屉前板，低，白色。

40cm	302.711.70	¥ 30
60cm	102.711.71	¥ 60
80cm	902.711.72	¥ 50

UTRUSTA 乌斯塔 抽屉前板，中，白色。

40cm	702.711.73	¥ 40
60cm	502.711.74	¥ 60
80cm	202.711.75	¥ 80

UTRUSTA 乌斯塔 抽屉前板，高，白色。

40cm	902.711.67	¥ 80
60cm	702.711.68	¥ 100
80cm	502.711.69	¥ 120

转角内部配件

UTRUSTA 乌斯塔 转角墙柜转篮。

88cm	902.712.71	¥ 600
------	------------	-------

UTRUSTA 乌斯塔 转角底柜拉出式配件。

128cm	702.712.72	¥ 900
-------	------------	-------

METHOD 米多 安装件和合叶

设计一个完整厨房时，即使是再小的细节也很重要。一切取决于你的需求和愿望，而小细节往往能带来大不同。



METHOD 米多 悬挂杆，200cm。
镀锌

902.710.30	¥ 100
------------	-------



METHOD 米多 透气格。
不锈钢

302.710.33	¥ 50
------------	------



METHOD 米多 通风装置，60cm。
不锈钢

102.710.34	¥ 80
------------	------



UTRUSTA 乌斯塔 按推式电子开门器。用手指轻按，就能打开垃圾分类桶，当然如果你腾不出双手，也可以用臀部、膝盖或脚轻按一下。

102.387.04	¥ 800
------------	-------



UTRUSTA 乌斯塔 推进式开门器，2件套。按开式功能，无须把手。

502.302.25	¥ 50
------------	------



UTRUSTA 乌斯塔 合叶95°，2件套。适合放置一体式冰箱/冰柜的柜子。

202.711.23	¥ 50
------------	------



UTRUSTA 乌斯塔 缓冲式合叶110°，2件套。合叶上带有一体式减震器，可以缓慢、轻柔、安静地将门关闭。当你使用推进式开门器或柜门关闭太慢时，可使用侧按钮关闭减震器，在需要的时候可以重新激活启用。

605.248.83	¥ 75
------------	------



UTRUSTA 乌斯塔 厨房缓冲式合叶153°，2件套。合叶上带有一体式减震器，可以缓慢、轻柔、安静地关闭柜门。当你使用推进式开门器或柜门关闭太慢时，可使用侧按钮关闭减震器，在需要的时候可以重新激活启用。

704.272.64	¥ 150
------------	-------



UTRUSTA 乌斯塔 带推进式开门器横门合叶，2件套。按开式功能，无须把手。含门挺，可减缓关门时的冲击。合叶的高度、深度和宽度均可调节，方便你轻松安装到正确位置。卡入式合叶无需螺丝即可安装到柜门上，也方便拆卸柜门清洁。

804.624.93	¥ 350
------------	-------



UTRUSTA 乌斯塔 缓冲式横门合叶，2件套。合叶上带有一体式减震器，可以缓慢、轻柔、安静地将门关闭。合叶的高度、深度和宽度均可调节，方便你轻松安装到正确位置。卡入式合叶无需螺丝即可安装到柜门上，也方便拆卸柜门清洁。

204.624.91	¥ 350
------------	-------



UTRUSTA 乌斯塔 转角装置，2件套。转角装置可以用来打造成90度角的转角壁柜方案。

203.059.72	¥ 100
------------	-------



METHOD 米多 厨房岛支撑架。这个组装机方便你背靠背安装柜子，或将盖板固定到底柜背面。

40cm	002.709.83	¥ 50
------	------------	------



UTRUSTA 乌斯塔 柜门连接配件。UTRUSTA 乌斯塔 柜门连接配件适用于将两扇柜门合二为一，为高柜或一体式冰箱等家具打造统一外观。

903.669.24	¥ 20
------------	------



UTRUSTA 乌斯塔 前板连接轨道。 UTRUSTA 乌斯塔 连接轨道有助你轻松对齐抽屉前板与其他厨房柜门和抽屉前板，打造整齐、俐落的外观。

402.817.34 **¥ 80**



UTRUSTA 乌斯塔 门上抽屉安装件。

102.817.35 **¥ 30**



UTRUSTA 乌斯塔 拉出式单元组装套件。

005.105.82 **¥ 49**



VARIERA 瓦瑞拉 塑料防尘罩，100件套。玻璃门柜或开放式搁架钻孔的防尘罩。适用于所有带5mm细孔的产品。

白色 402.434.69 **¥ 4.99**

搁板

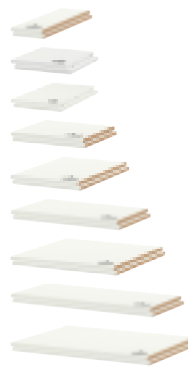

UTRUSTA 乌斯塔 搁板*，白色，2件套。

20×60cm	002.711.38	¥ 50
30×37cm	804.173.49	¥ 50
30×60cm	804.174.05	¥ 60
40×37cm	602.711.40	¥ 60
40×60cm	202.711.42	¥ 70
60×37cm	802.711.44	¥ 80
60×60cm	302.711.46	¥ 110
80×37cm	902.711.48	¥ 100
80×60cm	502.711.50	¥ 130

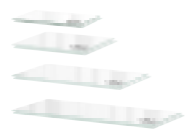

UTRUSTA 乌斯塔 搁板*，玻璃，2件套。

30×37cm	004.174.14	¥ 70
40×37cm	702.711.54	¥ 90
60×37cm	402.711.55	¥ 110
80×37cm	202.711.56	¥ 130



UTRUSTA 乌斯塔 转角墙柜搁板*，68cm。

玻璃	302.711.65	¥ 200
白色	202.711.61	¥ 200



UTRUSTA 乌斯塔 转角低柜搁板*，128cm。

白色	802.711.63	¥ 150
----	------------	--------------



UTRUSTA 乌斯塔 转角低柜搁板*，88cm。

白色	402.712.78	¥ 100
----	------------	--------------



UTRUSTA 乌斯塔 固定通风搁板*，60×60cm。

白色	602.711.59	¥ 100
----	------------	--------------



UTRUSTA 乌斯塔 烤箱托架*。

镀锌	903.019.61	¥ 100
----	------------	--------------

其他内部配件和收纳件



UTRUSTA 乌斯塔 清洁用品内件，140cm。拉出式收纳件便于查看和拿取清洁用品。

203.258.90 **¥ 700**



UTRUSTA 乌斯塔 推拉储藏柜。这款较浅的门用篮子适合收纳各种瓶瓶罐罐和调味罐，看上去一目了然；而较大的柜用篮子则适合放大件/更重的物品。

305.153.47 **¥ 3500**



VARIERA 瓦瑞拉 塑料袋抽取盒。适合存放塑料袋、厕纸/厨房卷纸、手套和袜子等物品。

白色 101.365.12 **¥ 9.99**



VARIERA 瓦瑞拉 搁板插件，白色。放在搁板中，可以获得更多储物空间，存放玻璃杯、碗和香料罐等物品。让柜子内的物品一目了然，触手可及。

32×13×16cm 701.777.26 **¥ 14.99**

32×28×16cm 501.777.27 **¥ 24.99**



UPPDATERA 乌普道拉 盘子架，煤黑色。这款盘子架可调节，方便你根据盘子大小调整合适的宽度。

15-23cm 904.864.22 **¥ 49.99**

19-31cm 304.864.20 **¥ 59.99**



UPPDATERA 乌普道拉 储物盒，3件套。

灰色 605.497.94 **¥ 34.99**



UPPDATERA 乌普道拉 抽屉分隔件。这些分隔件可以调节，便于你定制个性化储物空间。非常适合用于整理食品容器和盖子等。

40cm 104.864.16 **¥ 59.99**

60cm 904.864.17 **¥ 79.99**

80cm 704.864.18 **¥ 79.99**



UTRUSTA 乌斯塔 拉出式台面，60cm。厨房里的工作空间越多越好。这个拉出式台面设计巧妙，需要整理购买回家的食材或切蔬菜时能大派用场；使用后，轻松推进去就能收好。

805.105.78 **¥ 350**



UPPDATERA 乌普道拉 钉板抽屉储物件。可调节的挂钉方便你根据不同物品（例如盘子、锅具、盖子或食品容器）定制抽屉空间。

60cm 304.864.20 **¥ 79.99**

80cm 104.864.21 **¥ 99.99**

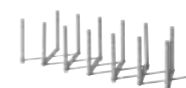

VARIERA 瓦瑞拉 锅盖收纳件，不锈钢。可根据你的储物需求定制长度。

401.640.75 **¥ 39.99**

ENHET 安纳特 柜门和抽屉前板

秀出你的个性本色

无论你喜欢经典的单色造型，还是更喜欢多种色彩时尚混搭，ENHET 安纳特 丰富多样的柜门和抽屉前板定可满足你的愿望。精心设计的色彩为厨房带来简洁、明快、清新的格调，而且可以轻松搭配其他各种色彩。当然，你也可以随心混搭不同的颜色，打造个

性化的厨房外观，并可组合封闭式柜门与开放式搁架，实现更丰富的层次。无论你选择何种风格，这些柜门表面防潮、耐刮擦、耐碰撞，让你的厨房能够轻松应对经年累月的日常磨损。



ENHET 安纳特 厨房柜门享有10年免费质保。



ENHET 安纳特 柜门和抽屉前板样式

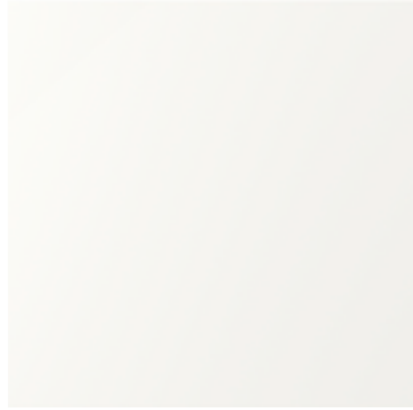

白色

白色柜门和抽屉前板可营造简洁、明亮和清新的外观，并可出色搭配各种配色。轻松乐享，经典永恒。



灰色框架

以灰色为底色，营造温馨舒适的氛围。如果你想要一种百搭的低调色彩，它是理想之选。现代或经典？风格由你做主！



橡木纹

谐美组合，可营造温馨舒适氛围。贴膜表面防潮、耐刮擦、耐碰撞，而木纹则营造出生动、温馨的气息。

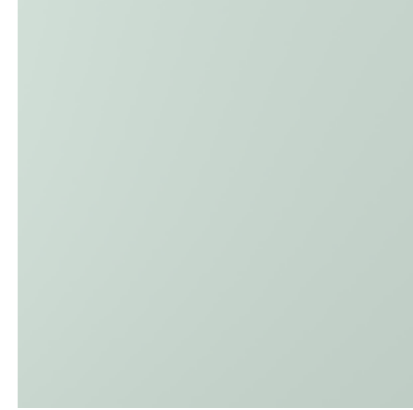

淡灰绿色。

非常适合打造现代的工业风格外观，呈现令人愉悦的温馨之感。表面图案模仿混凝土纹理，贴膜既耐用又易于护理。淡灰绿色面板巧妙融合了平静与优雅的气息，将你的家变成一个舒适迷人的港湾，供你放松、交友和享受愉快生活。

柜门		
60×60cm	504.813.32	¥ 80
40×75cm	704.813.31	¥ 70
60×75cm	304.813.33	¥ 90
60×135cm	505.160.39	¥ 150
30×180cm	304.813.28	¥ 160

洗碗机面板		
45×75cm	605.043.90	¥ 80

抽屉前板		
40×15cm	104.813.34	¥ 40
60×15cm	604.813.36	¥ 60
80×15cm	204.813.38	¥ 60
40×30cm, 2件套	804.813.35	¥ 80
60×30cm, 2件套	404.813.37	¥ 100
80×30cm, 2件套	004.813.39	¥ 120

烤箱底柜的抽屉前板		
60×14cm	804.813.40	¥ 40



柜门		
60×60cm	404.814.41	¥ 110
40×75cm	604.814.40	¥ 100
60×75cm	20481442	¥ 130
60×135cm	005.160.70	¥ 220
30×180cm	204.814.37	¥ 200

洗碗机面板		
45×75cm	205.043.87	¥ 100

抽屉前板		
40×15cm	704.814.49	¥ 50
60×15cm	104.814.52	¥ 60
80×15cm	404.814.55	¥ 70
40×30cm, 2件套	304.814.51	¥ 120
60×30cm, 2件套	904.814.53	¥ 140
80×30cm, 2件套	204.814.56	¥ 150

烤箱底柜的抽屉前板		
60×14cm	804.814.58	¥ 50



柜门		
60×60cm	704.815.57	¥ 110
40×75cm	904.815.56	¥ 100
60×75cm	504.815.58	¥ 130
60×135cm	905.160.56	¥ 220
30×180cm	604.815.53	¥ 200

洗碗机面板		
45×75cm	805.043.89	¥ 100

抽屉前板		
40×15cm	304.815.59	¥ 50
60×15cm	904.815.61	¥ 60
80×15cm	504.815.63	¥ 70
40×30cm, 2件套	104.815.60	¥ 120
60×30cm, 2件套	704.815.62	¥ 140
80×30cm, 2件套	304.815.64	¥ 150

烤箱底柜的抽屉前板		
60×14cm	004.815.65	¥ 50



柜门		
60×60cm	205.395.46	¥ 110
40×75cm	705.395.44	¥ 100
60×75cm	005.395.47	¥ 130
60×135cm	405.395.45	¥ 220
30×180cm	305.395.41	¥ 200

洗碗机面板		
45×75cm	305.395.55	¥ 100

抽屉前板		
40×15cm	805.395.48	¥ 50
60×15cm	405.395.50	¥ 60
80×15cm	005.395.52	¥ 70
40×30cm, 2件套	605.395.49	¥ 120
60×30cm, 2件套	205.395.51	¥ 140
80×30cm, 2件套	805.395.53	¥ 150

烤箱底柜的抽屉前板		
60×14cm	605.395.54	¥ 50



ENHET 安纳特 储物柜 和框架

灵活储物，随心变换

在瞬息万变的世界，你唯一能确定的是，你和你的家也将随之改变。正因如此，ENHET 安纳特 提供丰富多样的组合，这些组合可以随时间推移灵活调整，以适应不同的生活情况以及你的喜好变化。

有了这一系列的柜子和框架，你可以打造一个既满足你实际需求又彰显个性的厨房。开放式壁式

框架可充分利用水槽和操作台上方的空间，非常适合悬挂器皿、餐具或其他常用物品。或宽或窄的柜子以及深浅不一的框架，帮助你更有效地利用每一寸空间。此系列实用橱柜易于调整，并享有10年免费质保，将能够陪伴你使用多年。

10年
免费质保

ENHET 安纳特 厨房系列
享有10年免费质保。



ENHET 安纳特 储物柜

ENHET 安纳特 储物柜系列可助你充分利用每一寸空间。你可以从中挑选既满足自己需求又契合个性风格的款式。



ENHET 安纳特 带搁板壁柜，60×30×60cm。这款壁柜可将抽油烟机上方的空间变成实用的储物空间。非常适合存放瓶瓶罐罐，并让所有物品一目了然。

白色	904.405.99	¥ 320
----	------------	--------------



ENHET 安纳特 壁柜带2块搁板。壁柜带2块搁板，可充分利用墙面空间，将常用物品放在触手可及的位置。

60×15×75cm		
白色	504.406.38	¥ 350
灰色	904.406.36	¥ 350
80×15×75cm		
白色	704.406.42	¥ 400
灰色	304.406.39	¥ 400



ENHET 安纳特 壁柜带2块搁板。这款壁柜带两块搁板，你可以将瓶子、罐子及其他常用物品摆放在触手可及之处。

40×30×75cm		
白色	304.405.97	¥ 300
60×30×75cm		
白色	304.406.01	¥ 340
80×30×75cm		
白色	704.406.04	¥ 380



ENHET 安纳特 转角面板。想要打造一个底柜转角组合吗？有了这款面板，你可以更高效地利用空间。搭配ENHET 安纳特 底柜(80cm)和ENHET 安纳特 柜门(40x75cm或60x75cm)，打造转角方案。柜子和柜门需另购。

白色	504.813.27	¥ 170
灰色	404.814.36	¥ 190
橡木纹	804.815.52	¥ 190



ENHET 安纳特 烤箱用底柜带抽屉。这个柜子专为嵌入式烤箱(60x60cm)设计，也可以用来放置嵌入式炉灶或便携式炉灶。烤箱下面的抽屉提供额外的储物空间，可用于放置煎锅、烤盘或砧板。

60×60×75cm		
白色	404.405.73	¥ 490



ENHET 安纳特 水槽底柜。这款储物柜背面留有管道穿行空间，适合安装在水槽和水龙头处。可搭配HÄLLBAR 哈尔巴 垃圾分类方案。

60×60×75cm		
白色	204.405.74	¥ 440



ENHET 安纳特 高柜带4块搁板。这款带有4块搁板的高柜无需占用过多地面，便可提供充足的储物空间。如果居住空间狭小，想要充分利用墙面空间，这款产品将是你的实用之选。

30×30×180cm		
白色	804.406.32	¥ 650
灰色	404.406.29	¥ 650



ENHET 安纳特 冰箱高柜。这款柜子可以将一体式冰箱/冰柜巧妙“藏”起来。它可为厨房带来统一的外观，让冰箱/冰柜与厨房的其他部分融为一体。

60×60×210cm		
白色	905.253.34	¥ 900



ENHET 安纳特 高柜带2块搁板。这款储物柜提供了宽敞的储物空间，可收纳各类清洁用品。

60×60×210cm		
白色	005.160.08	¥ 1199

支腿



ENHET 安纳特 储物柜支腿，7cm，2件套。适合ENHET 安纳特 底柜和高柜。

白色	404.817.85	¥ 35
煤黑色	204.817.86	¥ 35



ENHET 安纳特 底柜含搁板。柜子含搁板，可用于存放碗具或小家电等厨具。

40×60×75cm		
白色	604.405.86	¥ 360
60×60×75cm		
白色	404.405.92	¥ 420
80×60×75cm		
白色	604.405.72	¥ 490



ENHET 安纳特 底柜，带3个抽屉。这款储物柜带有3个抽屉，便于收纳各类细小器皿，也能存放大件厨具。你可以用内置收纳件巧妙规划抽屉内的空间（需另购）。

40×60×75cm		
白色	704.405.76	¥ 660
60×60×75cm		
白色	104.405.79	¥ 740
80×60×75cm		
白色	304.405.83	¥ 810

ENHET 安纳特 开放式框架

开放式储物装置可营造灵动通透的厨房氛围。有了ENHET 安纳特 开放式框架，你就可以在搁板上陈列和摆放各类心仪好物，充分展现个性风格。你还可随心混搭不同颜色的框架，进一步突显个性风采。此外，开放式储物装置让各类厨房用品一目了然，日常用品可摆放在搁板上，方便随手取

放。组合封闭式和开放式储物，不仅让你在厨房下厨时可轻松自如，同时可以通过醒目的外观风格，不断激发你的烹饪灵感，把厨房变成一个可以边下厨，边和朋友家人聊天的社交空间。



ENHET 安纳特 壁架带搁板 - 深15cm。

40×15×75cm		
白色	704.816.04	¥ 220
煤黑色	404.816.05	¥ 220
60×15×75cm		
白色	804.816.13	¥ 250
煤黑色	604.816.14	¥ 250



ENHET 安纳特 壁架带搁板 - 深30cm。

40×30×75cm		
白色	204.816.06	¥ 260
煤黑色	004.816.07	¥ 260
60×30×75cm		
白色	704.816.18	¥ 280
煤黑色	504.816.19	¥ 280



ENHET 安纳特 高框架带搁板。

30×30×180cm		
白色	304.816.01	¥ 460
煤黑色	904.816.03	¥ 460
60×30×180cm		
白色	304.816.15	¥ 540
煤黑色	104.816.16	¥ 540

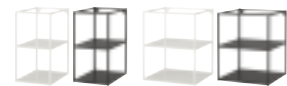

ENHET 安纳特 底柜框架带搁板。

40×60×75cm		
白色	404.816.10	¥ 300
煤黑色	204.816.11	¥ 300
60×60×75cm		
白色	604.816.28	¥ 370
煤黑色	404.816.29	¥ 370



ENHET 安纳特 开放式框架支腿，7cm，2件套。适合 ENHET 安纳特 底柜和高框架。

白色	004.817.87	¥ 35
煤黑色	804.817.88	¥ 35



ENHET 安纳特 厨房岛组装包（方案）。该组装套件方便你搭建一个梦寐以求的独立橱柜。组装简单方便，为厨房增添特色。你可以连接2个或3个开放式ENHET 安纳特 底部框架，打造一个独立的厨房岛。操作台面和FIXA 费克沙 台面支撑架（需另购）。

40cm		
白色	704.824.20	¥ 60
煤黑色	904.824.19	¥ 60
60cm		
白色	304.824.22	¥ 70
煤黑色	504.824.21	¥ 70

ENHET 安纳特 开放式框架配件

只需添置ENHET 安纳特 配件，就能轻松扩展组合的功能和用途。最棒的是，不用钻孔。



ENHET 安纳特 悬挂式搁板插件，26×28×15cm。这款插件可为ENHET 安纳特 框架营造新颖的层次感。只需将其悬挂在框架的凹槽中，就能分隔空间，打造更多储物空间，让一切井井有条。无须使用任何工具，也不需要墙上钻孔。

煤黑色	504.817.75	¥ 49.99
-----	------------	---------



ENHET 安纳特 旋转搁架，40×21cm。厨房中总有些小东西会莫名其妙地消失？将这款旋转式搁架放到任一款 ENHET 安纳特 壁式框架上，就能帮你轻松解决这个烦恼。只需旋转搁架，就能轻松拿取需要的物品。这款搁架也非常适合作为调料架，方便在烹饪时取放调味品。

煤黑色	204.817.72	¥ 59.99
-----	------------	---------



ENHET 安纳特 挂钩，6×24mm，2件套。你可以将这些挂钩挂在ENHET 安纳特 框架下方的凹槽中，或挂在 ENHET 安纳特 挂钩杆（需另购）上。有了这些挂钩，闲置的空间即刻变身成实用的储物空间。适用于收纳厨房里的器皿、毛巾等各式物品。你还可以将SKATTÅN 斯卡唐恩 盛具（需另购）挂在这些挂钩上，创造更多空间。

白色	804.817.74	¥ 8.99
煤黑色	004.817.73	¥ 8.99



ENHET 安纳特 挂钩专用挂杆。有了这款挂杆，你可以充分利用ENHET 安纳特 框架下方的每一寸储物空间。只需添上ENHET 安纳特 挂钩和SKATTÅN 斯卡唐恩 盛具（需另购），立即就能拥有充足的空间来收纳刀叉和器皿。

37cm		
白色	004.817.68	¥ 29.99
煤黑色	204.817.67	¥ 29.99
57cm		
白色	604.817.70	¥ 39.99
煤黑色	804.817.69	¥ 39.99



SKATTÅN 斯卡唐恩 盛具，12×34cm。有了这些盛具，从刀叉餐具到厨房配件，各类物品都将触手可及，无须再收纳在抽屉中。将它们挂在ENHET 安纳特 框架下的挂钩上，可以快速将这里的空间转变为实用的储物装置。

	104.817.77	¥ 7.99
--	------------	--------



TAVELÅN 塔芙洛 托盘，2件套。有了这些装饰托盘，即使在狭小空间中也能存放多种物品。堆叠起来，占用的空间就更少了。非常适合放在ENHET 安纳特 壁式框架中，当然也可以摆放在你需要的任何地方。

	304.817.76	¥ 49.99
--	------------	---------

小厨房

并非人人都有足够的空间或预算来建造大型的嵌入式橱柜，还有很多人出于各种不同的原因，更想要一个不那么复杂的实用厨房。宜家的小厨房系列以巧妙、紧凑的设计，提供了齐全的功能，满足这一重要空间的所有需求。你可以根据自己的需求，选择基本或现代风格的款式，然后添加TILLREDA 提瑞

达 家电，定制你的个性化厨房空间。既实用又不失个性，价格实惠又易于安装，样样俱全。而且，在搬家时也不需要担心就此告别你心爱的小厨房，因为你可以轻松将它搬走。就是这么简单。



ÄSPINGE 艾斯宾 小厨房

空间不够？

ÄSPINGE 艾斯宾 小厨房安装起来方便快捷，而且又不牺牲品质、功能或者风格。不仅易于组装，还可以选择将墙搁架装在左侧、右侧或居中，在防溅搁板上摆放厨房小摆设，并用抽屉收纳件保持物品整洁有序。添置自己选择的



ÄSPINGE 艾斯宾 小厨房包含：厨房框架、悬挂式墙搁板、带搁板的后挡板、操作台面、门、抽屉盒、2个餐具盘、12个挂钩、2个把手、支腿、合叶和安装件。还包含FYNDIG 芬蒂格 水槽、LAGAN 拉根 混合型水龙头和LILLVIKEN 利维肯 存水弯。仅适用于独立式电器。

宽120×深60×高202cm 794.782.68 **¥3477**



ÄSPINGE 艾斯宾 小厨房包含：厨房框架、悬挂式墙搁板、带搁板的后挡板、操作台面、门、抽屉盒、2个餐具盘、12个挂钩、2个把手、支腿、合叶和安装件。包含FYNDIG 芬蒂格 水槽。仅适用于独立式电器。必须固定到墙上，以便安全安装。

宽120×深60×高202cm 905.002.82 **¥2999**

宽120×深60×高202cm 905.002.82 **¥2999**

10
年
免费质保

ÄSPINGE 艾斯宾 小厨房享有
10年免费质保。

不包含FYNDIG 芬蒂格 水槽

SUNNERSTA 苏纳思 迷你厨柜

灵活实用，价格实惠

有了SUNNERSTA 苏纳思 迷你厨柜，即使空间有限，也可以打造一个温馨宜人的开放式厨房。非常适合宿舍和宾馆使用。用挂钩和盛具收纳餐具，当厨房任务繁重时，不妨用手

推车充当工作台面。添置TILLREDA 提瑞达 家电，拥有齐全功能。此系列厨房价格实惠，灵活实用，从购买、运送回家到安装都简单便捷，搬家的时候也能轻松带走。



SUNNERSTA 苏纳思 迷你厨柜，包含5个挂钩。此家具必须固定到墙壁上。此价格含LILLVIKEN 利维肯 过滤器，但分开包装。

宽112×深56×高139cm 391.396.85 **¥1048**

配件



SUNNERSTA 苏纳思 挂钩，5件套。

白色 203.037.27 **¥4.99**



SUNNERSTA 苏纳思 盛具，宽12×深11×高13cm。适用于SUNNERSTA 苏纳思 挂杆、迷你厨柜、可调节架子和推车。

白色 303.037.36 **¥4.99**
浅粉红色 405.561.82 **¥4.99**



SUNNERSTA 苏纳思 4钩挂杆/2个盛具。长60×高14×深13cm。包括1支挂杆、2个盛具和4个挂钩。

白色 104.551.51 **¥24.99**



SUNNERSTA 苏纳思 搁板/餐具滤干架，宽36.5×深15cm。最大承重4公斤。

白色 104.439.31 **¥14.99**



SUNNERSTA 苏纳思 搁板25，宽25×深14×高5cm。最大承重2公斤。

白色 704.439.28 **¥9.99**



SKATTAN 斯卡唐恩 盛具，12×34cm。有了这些盛具，从刀叉餐具到厨房配件，各类物品都将触手可及，无须再收纳在抽屉中。将它们挂在ENHET 安纳特 框架下的挂钩上，可以快速将这里的空间转变为实用的储物装置。

104.817.77 **¥7.99**

照明和音响

更明亮的厨房生活

对于任何厨房而言，良好的照明都是必不可少的一部分。因此，我们提供不同系列的集成照明产品，刚好适合搭配我们不同尺寸的厨柜。在厨房添置集成式照明可出色照亮摆放在玻璃柜门后面或抽屉里的心爱餐具。而且，良好的照明还能更好地映衬你的柜门、操作台面和墙面板。

如果可以无线调节灯光明暗并开关灯，厨房

生活会更加美好。只需RODRET 罗德特 无线调光器遥控器在手，你便可做到。

声音与光线一样，可以有效营造氛围。两者对于营造合适的氛围都至关重要，同时，这两者又很个性化，每个人对音量、亮度、类型或风格都有自己独特的偏好。和光线一样，声音能够跨越文化和社会差异，催生共鸣，拉近人与人之间的距离。



厨房安装

如果你有需要，我们非常乐意为你安装所有厨房照明设备，这也是我们厨房安装服务的一部分。



抽屉照明让你半夜起来在厨房翻找零食更加方便。打开或关闭抽屉时，照明会自动亮起或熄灭。

射灯提供聚焦光线，可以照亮较小的区域和玻璃柜门后方。

操作台照明可以让你在厨房做家务时，看清手上所有物品。

柜灯可以照亮你喜欢的厨房柜门，并为整个厨房提供舒适的氛围照明。

适用于METOD 米多 系列照明

MITTLED 米特利 系列



MITTLED 米特利 的设计外形小巧，安装简单。MITTLED 米特利 灯具各部件均可轻松相互连接，因此每排灯只需使用一根连接电线。



MITTLED 米特利 操作台照明。匹配柜子尺寸，并且外形小巧。需搭配TRÅDFRI 特鲁菲 LED驱动器、VÅGDAL 沃格道 连接电线和FÖRNIMMA 福恩伊玛 电源线（需另购）。可使用RODRET 罗德特 无线调光器或STYRBAR 斯图尔巴 遥控器调光，或者连接到IKEA Home Smart APP（宜家智能家居APP）与DIRIGERA 迪利吉拉 集线器（需另购）搭配使用。

铝色			
20cm, 2瓦, 150流明	704.570.53		¥ 39.99
30cm, 3瓦, 240流明	604.570.82		¥ 49.99
40cm, 4瓦, 300流明	004.536.33		¥ 59.99
60cm, 5.5瓦, 480流明	404.536.26		¥ 79.99
80cm, 7.5瓦, 640流明	904.536.19		¥ 99.99
白色			
20cm, 2瓦, 150流明	904.570.90		¥ 39.99
30cm, 3瓦, 240流明	204.570.98		¥ 49.99
40cm, 4瓦, 300流明	904.554.30		¥ 59.99
60cm, 5.5瓦, 480流明	404.554.23		¥ 79.99
80cm, 7.5瓦, 640流明	604.554.17		¥ 99.99



MITTLED 米特利 LED射灯。光线集中，适合较小面积照明，为厨房增添装饰效果。需搭配TRÅDFRI 特鲁菲 LED驱动器和FÖRNIMMA 福恩伊玛 电源线（需另购）。可使用RODRET 罗德特 无线调光器或STYRBAR 斯图尔巴 遥控器调光，或者连接到IKEA Home Smart APP（宜家智能家居APP）与DIRIGERA 迪利吉拉 集线器（需另购）搭配使用。可安装在其外壳上或集成到墙壁的藏灯凹处。直径6.8cm。

铝色。			
2.2瓦, 150流明	604.536.49		¥ 39.99
白色			
2.2瓦, 150流明	504.536.40		¥ 39.99
黑色			
2.2瓦, 150流明	304.721.35		¥ 39.99



MITTLED 米特利 LED抽屉照明条。在你的宜家厨房里，为所有抽屉添置照明，这样即使深夜到厨房，也能轻松找到所需的物品。打开或关闭抽屉时，照明会自动亮起或熄灭。需搭配ANSLUTA 安斯鲁达 19瓦有线LED驱动器（需另购）。

白色			
36cm, 2瓦, 50流明	104.635.18		¥ 69.99
56cm, 2瓦, 50流明	604.635.49		¥ 79.99
76cm, 3.5瓦, 100流明	004.635.66		¥ 99.99

柜灯



柜灯是柜子的好搭档，可以照亮柜子里的物品，并为房间营造出舒适的氛围。可以用在卧室的衣柜顶部，或者在客厅、厨房或门厅的储物柜中使用。使用RODRET 罗德特 无线调光器或STYRBAR 斯图尔巴 遥控器（需另购），可对YTBERG 于特贝 和TVÅRDRAG 法德拉 进行调光，并可控制多达10个智能光源，从调光到开关灯全部统一操作。托架便于灯具前后滑动。使用螺丝即可轻松固定，或用双面胶带将其粘附于玻璃和金属表面上。最多可以串联6个单元。



YTBERG 于特贝 柜灯。这盏细长的灯可以弯曲、倾斜和左右移动，便于将柔和的灯光准确照射在柜子上方。如果顶部和天花板之间空隙有限，这盏灯便是理想之选。可使用RODRET 罗德特 无线调光器或STYRBAR 斯图尔巴 遥控器调光，或者连接到IKEA Home Smart APP（宜家智能家居APP）与DIRIGERA 迪利吉拉 集线器（需另购）搭配使用。

黑色	205.278.93		¥ 69.99
白色	305.168.27		¥ 69.99



TVÅRDRAG 法德拉 柜灯。有了这盏灯，你可以轻松地将灯光准确调整至所需的方向，照亮你的柜子或衣柜。而且由于灯头可以倾斜成不同角度，你甚至可以将光线对准你喜欢的物品上。可使用RODRET 罗德特 无线调光器或STYRBAR 斯图尔巴 遥控器调光，或者连接到IKEA Home Smart APP（宜家智能家居APP）与DIRIGERA 迪利吉拉 集线器（需另购）搭配使用。

黑色	505.168.26		¥ 79.99
----	------------	--	---------

适用于ENHET 安纳特 和KNOXHULT 诺克胡 系列的照明

SKYDRAG 辉卓格 系列



照明灯具能营造家居氛围，方便日常生活。这款LED照明条专为ENHET 安纳特系列设计，加装到厨房中也很简单方便。你还可以将SKYDRAG 辉卓格 灯具用于KNOXHULT 诺克胡 厨房。



SKYDRAG 辉卓格 LED台面/衣柜感应照明条，可调光。

40cm			
白色	904.395.91		¥ 79.99
煤黑色	704.396.29		¥ 79.99
60cm			
白色	404.395.98		¥ 99.99
煤黑色	104.396.13		¥ 99.99
80cm			
白色	704.396.05		¥ 129

SKYDRAG 辉卓格 - 适用于ENHET 安纳特 系列

SKYDRAG 辉卓格 LED照明套件专为ENHET 安纳特 系列而设计，既适合作台面照明，又可以在厨房中营造温馨氛围。借助TRÅDFRI 特鲁菲 驱动器和RODRET 罗德特 无线调光器，你可以轻松开关灯并调节灯光亮度。将这个套件连

接到DIRIGERA 迪利吉拉 集线器后，你可以让它发挥更多功能，并可在IKEA Home Smart APP（宜家智能家居APP）中与其他智能产品搭配使用，轻松进行控制



适用于ENHET 安纳特 厨房系列（代码100、101、103）

SKYDRAG 辉卓格/TRÅDFRI 特鲁菲 1号照明套件。		
煤黑色	095.618.50	¥ 329.98
SKYDRAG 辉卓格/TRÅDFRI 特鲁菲 1号照明套件。		
白色	595.618.62	¥ 329.98



适用于ENHET 安纳特 厨房系列（代码102、104、105、106、111、112）

SKYDRAG 辉卓格/TRÅDFRI 特鲁菲 2号照明套件。		
煤黑色	395.618.77	¥ 479.97
SKYDRAG 辉卓格/TRÅDFRI 特鲁菲 2号照明套件。		
白色	095.618.88	¥ 479.97



适用于ENHET 安纳特 厨房系列（代码109、115、117、500、501、502）

SKYDRAG 辉卓格/TRÅDFRI 特鲁菲 3号照明套件。		
煤黑色	795.619.36	¥ 679.95
SKYDRAG 辉卓格/TRÅDFRI 特鲁菲 3号照明套件。		
白色	595.619.61	¥ 679.95



适用于ENHET 安纳特 厨房系列（代码121、504、507）

SKYDRAG 辉卓格/TRÅDFRI 特鲁菲 5号照明套件。		
煤黑色	795.620.02	¥ 389.97
SKYDRAG 辉卓格/TRÅDFRI 特鲁菲 5号照明套件。		
白色	395.620.18	¥ 389.97



适用于ENHET 安纳特 厨房系列（代码116、506）

SKYDRAG 辉卓格/TRÅDFRI 特鲁菲 4号照明套件。		
煤黑色	595.619.80	¥ 639.95
SKYDRAG 辉卓格/TRÅDFRI 特鲁菲 4号照明套件。		
白色	295.619.91	¥ 639.95

电线和宜家LED驱动器



FÖRNIMMA 福恩伊玛 电源线，3.5m。这款电源线最多可为10盏串联灯具供电，并可搭配RODRET 罗德特 无线调光器和STYRBAR 斯图尔巴 遥控器使用，可供同时开关灯和调节灯光亮度。

704.468.80 **¥ 30**



FÖRNIMMA 福恩伊玛 中间连接线。可直接将TRÅDFRI 特鲁菲 LED驱动器连接到单一的主电源，比如将两段壁柜之间的LED驱动器连接起来。

长2m 605.032.01 **¥ 15**



VÅGDAL 沃格道 连接电线，3.5m。这条连接电线可将MITTLED 米特利 操作台照明与宜家LED驱动器连接起来。

白色 504.636.01 **¥ 30**



ANSLUTA 安斯鲁达 LED驱动器 19瓦。有了这个驱动器，一个开关就能打开和关闭所有连接的光源。

白色 604.058.42 **¥ 150**



RODRET 罗德特 调光器。现在，每个人都可以非常轻松地使用智能照明设备。借助RODRET 罗德特 无线调光器，你可以轻松控制光源，包括开关灯和调节灯光，随时拥有想要的灯光和心情。

505.597.93 **¥ 49.99**

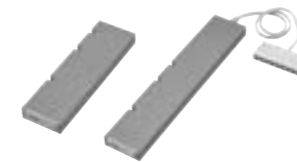

TRÅDFRI 特鲁菲 LED驱动器。需搭配FÖRNIMMA 福恩伊玛 电源线（需另购）。可以和RODRET 罗德特 无线调光器或STYRBAR 斯图尔巴 遥控器以及DIRIGERA 迪利吉拉 集线器一起使用。

最高10瓦 503.561.92 **¥ 150**
最高30瓦 003.426.59 **¥ 200**

操作台面

民以食为天，家以厨为先——厨房对于每个家庭成员都是非常重要的空间！而功能和外观分别是厨房的两个主要方面。在焕新厨房时，柜门和抽屉固然是决定外观风格的重要因素，但操作台面也会对整体外观有很大的影响。除此此外，选择合适的操作台面不仅会影响厨房的外观，也影响着厨房的功能用途。在选择合适的操作台面时，有很多因素要考虑，包括你喜欢的风格、耐用性、维护方式、你的生活方式和成本预算。宜家提供预裁和定制操作台面，也提供各种耐用材料、饰面和厚度选择。每种表面都有其独特

属性，能在不同程度上防水、耐磨、耐热。

如何选择操作台面：

01

你的预算是多少？打造时尚的厨房外观并不一定要花费一大笔钱，宜家操作台提供了丰富多样的材料和样式设计，包括预裁和定制操作台面，可贴合你的风格、需求和预算。

02

你更心仪哪一种材料？在挑选操作台面材料时，不妨思考一下，你的操作台面需要的坚固程度、你可以接受的维护程度以及你希望它具备怎样的外观。

03

定制操作台面可根据你的厨房布局设计，你可以订购所需的确切长度和深度，以及为水槽、水龙头和炉灶开孔。预裁操作台面提供多种尺寸，可即买即带回家，并裁减到所需的长度。

25年
免费质保

操作台面享有
25年免费质保。

经久耐用

我们根据厨房里可能面对的所有情况对操作台面进行测试，包括液体、油、蒸汽、高温、撞击、碰撞和刮擦。测试通过后，我们就能确保所有操作台面的质量足够坚固，并为其提供免费质保。

材料

层压板

层压板操作台面价格亲民，易于维护，并且有许多颜色和风格可供选择。它们是通过将层压板压合到刨花板上制作而成的。通过施加高温和压力，硬化表面，形成坚固耐用的操作台面。

石英石

石英混合物制成的操作台面极其耐用，不仅耐刮擦，还防潮耐冲击。这种材料由石英粉（自然界中最坚硬的材料之一）、树脂和色料共同制成。制作出来的台面非常坚硬，表面光滑无孔，易于清洁，不需要任何密封处理。宜家石英混合物操作台面厚2，而且有丰富多样的风格可供挑选。

HPC

HPC是一种非常耐磨的材料，通过高温和高压熔合矿物制作而成。制作出来的操作台面表面无孔，干净卫生，非常耐热耐刮擦——不论是热锅还是刀锋都不会对它产生损坏。

2.8cm厚层压板操作台面



EKBACKEN 宜伯肯 和LILLTRÄSK 利特拉 层压板操作台面厚2.8cm，边缘笔直。这些操作台面坚固耐用，易于维护，并有丰富多样的颜色和纹理选择（标准、哑光、高光泽以及柔和触感）。

EKBACKEN 宜伯肯 层压板操作台面提供预裁（即买即取）。预裁操作台面可按照你的需求，裁切至确切长度，最后搭配包装中随附的饰边条。

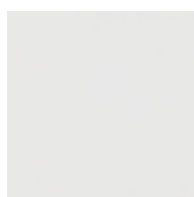

LILLTRÄSK 利特拉 操作台面，白色，深63.5cm。

□□□□□			
长123×厚2.8cm	905.860.68	¥ 500	

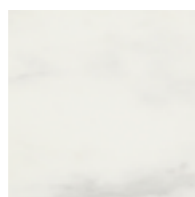

EKBACKEN 宜伯肯 操作台面，白色大理石纹，深63.5cm。

□□□□□			
长186×厚2.8cm	505.860.89	¥ 600	
长246×厚2.8cm	905.861.34	¥ 700	



EKBACKEN 宜伯肯 操作台面，浅灰色混凝土纹理，深63.5cm。

□□□□□			
长186×厚2.8cm	705.861.30	¥ 600	
长246×厚2.8cm	705.860.93	¥ 700	



EKBACKEN 宜伯肯 操作台面，石灰石纹/层压板，深63.5cm。

□□□□□			
长186×厚2.8cm	805.860.97	¥ 600	
长246×厚2.8cm	605.860.98	¥ 700	

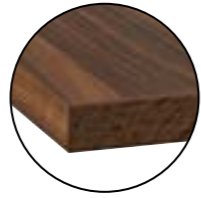
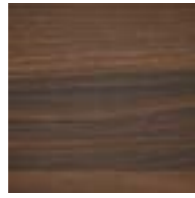

EKBACKEN 宜伯肯 操作台面，棕色胡桃木纹，深63.5cm。

□□□□□			
长186×厚2.8cm	305.860.90	¥ 600	
长246×厚2.8cm	105.860.91	¥ 700	



EKBACKEN 宜伯肯 操作台面，白蜡木纹，深63.5cm。

□□□□□			
长186×厚2.8cm	905.860.87	¥ 600	
长246×厚2.8cm	705.860.88	¥ 700	

3.8cm厚层压板操作台面



SÄLJAN 萨林 层压板操作台面厚3.8cm，有圆角边和直边可选。这些操作台面坚固耐用，易于维护，并有丰富多样的颜色和纹理选择。

SÄLJAN 萨林 层压板操作台面提供预裁（即买即取）和定制款式，还有不同的边缘和尺寸可选。预裁操作台面可按照你的需求，裁切至确切长度，最后搭配包装中随附的饰边条。

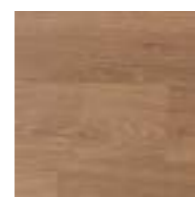

SÄLJAN 萨林 操作台面，橡木纹。

长186×厚3.8cm	205.860.62	¥ 750
长246×厚3.8cm	505.860.65	¥ 850

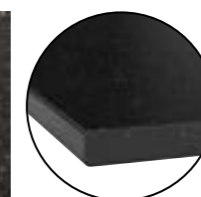

SÄLJAN 萨林 操作台面，黑色矿石纹，深63.5cm。

□□□□□			
长186×厚3.8cm	405.860.61	¥ 750	
长246×厚3.8cm	805.860.64	¥ 850	

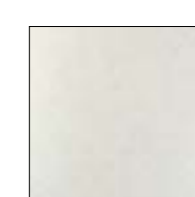

SÄLJAN 萨林 操作台面，白色/浅灰色石纹/层压板。

□□□□□			
长186×厚3.8cm	005.860.63	¥ 750	
长246×厚3.8cm	305.860.66	¥ 850	

保护和支撑操作台面



FIXA 费克沙 操作台支撑配件。FIXA 费克沙 操作台支撑配件有助操作台在安装后保持稳定和坚固。

镀锌	902.746.27	¥ 25/件
----	------------	--------

最后细节

添置合适的操作台面配件和饰边条，充分发挥操作台的作用。

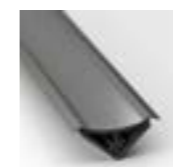

FIXA 费克沙 墙壁饰条，灰色。填补墙壁和操作台面之间的空隙。适合所有宜家操作台面使用。可与各种材料配套使用，如瓷砖。

005.328.81	¥ 99.99
------------	---------



FIXA 费克沙 台面拼缝条。FIXA 费克沙 台面拼缝条仅建议用于直边操作台面。可防止水流渗透操作台面之间。

63.5×1×1.8cm	103.392.89	¥ 30
--------------	------------	------

定制操作台面的 巨大优势

定制操作台面契合你的厨房布局，尽可能减少连接件数量。你可以根据独立橱柜或吧台方案，订购所需的确切长度和深度，以及为水槽、水龙头和炉灶开孔。



墙面板

匹配你个性风格的墙壁!

添加墙面板，用不同的颜色和纹理轻松焕新厨房。宜家墙面板经久耐用，易于清洁，可避免烹饪时飞溅的食物和污渍弄脏墙壁。墙面板可以在操作台面和墙壁的连接处营造整洁表面，并为厨房墙壁增添色彩点缀，打造

时尚外观。宜家墙面板提供多种颜色、材料和风格可供选择，甚至还有双面墙面板！如果你想要更加个性化，还可以定制墙面板。



材料

层压板

层压板墙面板提供了多种颜色、图案和纹理选择，以个性化你的厨房空间。这类墙面板抗溅水、污渍和油脂，经久耐用，且易于维护。

25
年
免费质保

定制墙面板均享有25年免费质保。

即买即取墙面板

LYSEKIL 莱西克 墙面板可即买即取，且易于安装。只需将它们裁切成合适大小，然后固定到墙上即可。按照随附的组装说明操作，就能正确安装。

将LYSEKIL 莱西克 墙面板搭配配套的操作台面，打造风格和谐的厨房外观。



LYSEKIL 莱西克 墙面板，双面，白色/浅灰色混凝土纹理。
长119.6×55cm 405.516.84 ¥299



LYSEKIL 莱西克 墙面板，双面，铜纹/不锈钢。
长119.6×55cm 004.829.75 ¥399



新品

LYSEKIL 莱西克 墙面板，双面，白色大理石纹/水磨石纹。
长119.6×55cm 505.580.05 ¥299



LYSEKIL 莱西克 挡水板安装条，铝。
长120×55.4cm 603.351.18 ¥129



水槽

厨房里的繁忙角落

水槽和四周的区域可能是厨房中最繁忙的地方。从准备食物和清洗蔬菜，到存放脏盘子和清洗餐具，很多活动都是在这里完成。根

据你的需求和厨房生活习惯，选择一个合适的水槽和水槽配件，能让你在厨房更得心应手。

如何选择水槽

01

你的水槽可以占用多少空间？宜家水槽柜分别宽40、60或80cm。

02

想想你平时准备食物和清洗时的习惯。你使用洗碗机还是用手洗碗？你需要单槽、双槽，还是一个带滤干板的水槽？

03

另外添置一些水槽配件，以便你在烹饪和清洗时保持水槽周围整洁有序。

铺设管道

由专业人士为你将从宜家购买的水槽和厨房混合型水龙头连连水源。这样你就能确保U型管、排水管和硅胶密封件均正确安装到位，避免漏水造成的昂贵费用。

25年
免费质保

宜家水槽均经过测试，以确保能够承受厨房日常生活的需要。因此，我们所有水槽都提供25年免费质保（FYNDIG 芬蒂格 除外）。



宜家水槽系列

单缸水槽

如果空间有限，那么单缸水槽是一个不错的选择。而且容量大的水槽轻松方便你清洗大件的锅具。搭配水槽配件使用，丰富水槽的实用功能

带滴水板水槽

带滴水板水槽非常适合沥干餐具，因为倾斜表面可将多余的水份回流至水槽中。我们所有带滴水板水槽可左右两侧安装，你可以选择将滴水板放置在左侧或右侧。

双缸水槽

在需要同时进行很多工作时，双缸水槽便是理想的选择。例如，即使一个水槽里堆满了脏盘子，你还能用另一个水槽来冲洗蔬菜。

适用于40cm的柜子



BOHOLMEN 巴霍曼 嵌入式水槽，带1个槽，47×30cm。可底部粘合安装。此价格含LILLVIKEN 利维肯 过滤器。

不锈钢 202.440.83 **¥229**



VRESJÖN 维耶欢 嵌入式水槽，带1个槽，37×44cm。可底部粘合安装。此价格含LILLVIKEN 利维肯 盖子和过滤器。

不锈钢 105.046.27 **¥799**

适用于60cm的柜子



HAVSEN 霍夫森 嵌入式水槽，带1个槽，53×47cm。陶瓷。此价格含LILLVIKEN 利维肯 过滤器。

白色 403.778.40 **¥699**



HAVSEN 霍夫森 水槽带前板，62×48cm。陶瓷。此价格含LILLVIKEN 利维肯 过滤器。

白色 003.592.30 **¥1299**



KILSVIKEN 吉尔思维肯 嵌入式水槽，带1个槽，56×46cm。可底部粘合安装。此价格含LILLVIKEN 利维肯 盖子和过滤器。

黑色石英混合物 104.716.03 **¥1699**



KILSVIKEN 吉尔思维肯 嵌入式水槽，带1个槽，56×46cm。可底部粘合安装。此价格含LILLVIKEN 利维肯 盖子和过滤器。

灰色/米色石英混合物 904.716.04 **¥1699**



KILSVIKEN 吉尔思维肯 嵌入式水槽，带1个槽和滴水板，72×46cm。可左右两侧安装，因此，你可以将滤干板放置在左边或右边使用。可底部粘合安装。此价格含LILLVIKEN 利维肯 盖子和过滤器。

黑色/石英混合物 604.716.05 **¥2499**



HILLESJÖN 海勒森 嵌入式水槽，带1个槽，56×46cm。可底部粘合安装。此价格含LILLVIKEN 利维肯 过滤器。

不锈钢 205.043.73 **¥449**



FYNDIG 芬蒂格 嵌入式水槽，带1个槽，46×40cm。此价格含LILLVIKEN 利维肯 过滤器。

不锈钢 402.021.24 **¥129**

适用于60cm的柜子



VRESJÖN 维耶欢 嵌入式水槽，带1个槽，54×44cm。可底部粘合安装。此价格含LILLVIKEN 利维肯 盖子和过滤器。

不锈钢 905.046.28 **¥999**



LÅNGUDDEN 兰加顿 嵌入式水槽，带1个槽，46×46cm。可底部粘合安装。此价格含LILLVIKEN 利维肯 过滤器。

不锈钢 903.248.73 **¥299**



LÅNGUDDEN 兰加顿 嵌入式水槽，带1个槽，56×53cm。可底部粘合安装。此价格含LILLVIKEN 利维肯 过滤器。

不锈钢 703.248.74 **¥399**



BOHOLMEN 巴霍曼 嵌入式水槽，带1个槽，45×15cm。可底部粘合安装。此价格含LILLVIKEN 利维肯 过滤器。

不锈钢 502.134.81 **¥299**



VATTUDALEN 瓦德伦 嵌入式水槽，带1个槽和滴水板，69×47cm。可底部粘合安装。可左右两侧安装，因此，你可以将滤干板放置在左边或右边使用。此价格含LILLVIKEN 利维肯 过滤器。

不锈钢 803.248.83 **¥399**

适用于80cm柜子



HAVSEN 霍夫森 水槽带前板，带2个槽，82×48cm。此价格含LILLVIKEN 利维肯 过滤器。

白色 703.592.17 **¥1499**



HILLESJÖN 海勒森 嵌入式水槽，带2个槽，75×46cm。可底部粘合安装。此价格含LILLVIKEN 利维肯 过滤器。

不锈钢 503.248.89 **¥549**



BOHOLMEN 巴霍曼 嵌入式水槽，带1个槽，76×55cm。可底部粘合安装。此价格含LILLVIKEN 利维肯 过滤器。

不锈钢 503.883.34 **¥699**



KILSVIKEN 吉尔思维肯 嵌入式水槽，带1个槽，72×46cm。可底部粘合安装。此价格含LILLVIKEN 利维肯 盖子和过滤器。

黑色/石英混合物 504.716.01 **¥2299**



VRESJÖN 维耶取 嵌入式水槽，带1个槽，73×44cm。可底部粘合安装。此价格含LILLVIKEN 利维肯 盖子和过滤器。

不锈钢 705.046.29 **¥1299**

排水管



LILLVIKEN 利维肯 单槽过滤器。带连接件的排水管，可连接洗碗机或洗衣机。聚丙烯塑料。

303.254.27 **¥150**



LILLVIKEN 利维肯 双槽过滤器。带连接件的排水管，可同时连接洗碗机和洗衣机。聚丙烯塑料。

103.254.28 **¥200**

水槽配件

我们的水槽配件旨在满足与水槽相关的所有活动需求，让你在准备食物和洗碗时更轻松自如。另外还能帮助你节约用

水，节省空间。



LILLVIKEN 利维肯 盖子。可通过磁铁连接到所有带LILLVIKEN 利维肯 排水管的水槽上，用作把手，以提起过滤篮。这款盖子可在水槽底部形成平坦表面，防止食物垃圾进入过滤篮，有助水槽保持清洁。

303.290.34 **¥40**



NORRSJÖN 诺维 滤碗，长42×宽19×高9cm。这款滤碗的设计可平稳固定在水槽边缘。可用作滤碗，冲洗蔬菜、沙拉菜或沥干意大利面。适合安装在VRESJÖN 维耶取 水槽（37×44cm或更大尺寸）上。

803.397.14 **¥149**



LILLHAVET 利哈维 砧板，浅灰色，1件。长49×宽35cm。把砧板放在内径为400mm的厨房水槽上时，就能得到额外的工作台面。

605.034.56 **¥129**



LILLHAVET 利哈维 砧板，长48×宽17cm，浅灰色，1件。把砧板放在内径为400mm的厨房水槽上时，就能得到额外的工作台面。

205.128.01 **¥79**

带集成式水槽操作台面



OLOFSJÖN 欧洛夫 操作台面，带1个集成式水槽，120×63.5cm。此价格含LILLVIKEN 利维肯 盖子和过滤器。

不锈钢 304.936.61 **¥1499**

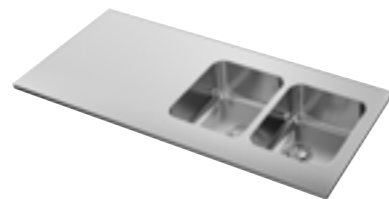

OLOFSJÖN 欧洛夫 操作台面，带2个集成式水槽，140×63.5cm。此价格含LILLVIKEN 利维肯 盖子和过滤器。

不锈钢 904.936.63 **¥1799**



LILLHAVET 利哈维 水槽，煤黑色。宽48×深24×高17.3cm。与直接拧开水龙头冲洗碗具相比，在洗碗槽中洗碗更节约用水。可放在内部尺寸为400mm的水槽边缘，增加操作台面的空间。

605.586.13 **¥34.99**



LILLHAVET 利哈维 多功能碗碟架，煤黑色。宽17.4×长47.8×高14cm。可安装在内部尺寸为400mm的水槽上方，或与操作台面上的滴水板放在一起。软涂层可防止生锈，且经久耐用，可使用多年。

605.034.75 **¥99.99**



LILLHAVET 利哈维 滤碗，煤黑色。宽48×深18.2×高10.2cm。这款水槽用滤碗适用于内部尺寸为400mm的厨房水槽，非常适合作为冲洗水果和蔬菜的滤水器、餐具滤干架，或用来存放水槽配件。

805.586.07 **¥19.99**

厨房水龙头

节约用水，一步一脚印

虽然地球表面覆盖着大量的水资源，但其中只有极少是可饮用水，而可以获取的饮用水就更少了。没有水，任何生物都无法生存，也无法再产生新的水。水资源会不断地被回收利用，但是地球的淡水供应正被过度使用，而且淡水资源的分布很不均匀，并受到了污染和气候变化的影响。正因如此，宜家所有厨房混合型水龙头上都安装了节水压力补偿装置，在提供相同水流的同时，有助

减少用水。虽然压力补偿装置并非宜家所发明，但这表明我们可以通过共同合作，节约用水，造福所有人。



铺设管道

由专业人士为你将从宜家购买的水槽和厨房混合型水龙头连连水源。这样你就能确保U型管、排水管和硅胶密封件均正确安装到位，避免漏水造成的昂贵费用。

10
年
免费质保

宜家厨房混合型水龙头均经第三方检测和认证，达到甚至超过了相关的国家和国际机械、质量、安全和卫生标准的要求。宜家厨房混合型水龙头均可享受10年免费质保。



功能



厨房混合型水龙头（低出水口）

低出水口的厨房混合型水龙头把手都是上面，适用于小型的单缸水槽上。

LAGAN 拉根 厨房混合型水龙头*



厨房混合型水龙头（高出水口）

高喷头更方便清洗碗碟和大型厨具。

INSJÖN 英松 厨房混合型水龙头*



厨房混合型水龙头（带抽取式喷头）

抽取式喷头清洗碗碟时更方便。对重装置方便软管自动回缩。

ÄLMAREN 艾玛兰 厨房混合型水龙头（带抽取式喷头）*



厨房混合型水龙头（带手持花洒）

这种水龙头有两种功能，你可以在集中水流和淋浴功能之间切换。

TOLLSJÖN 托尔逊 厨房混合型水龙头/手持花洒*

厨房混合型水龙头



LAGAN 拉根 厨房混合型水龙头 高16cm。
旋转喷头：360°。

镀铬 001.737.60 ¥199



SUNDSVIK 桑维克 厨房混合型水龙头 高15cm。
旋转喷头：360°。

镀铬 501.739.89 ¥299



BOSJÖN 伯希 厨房混合型水龙头 高32cm。
旋转喷头：120°。

不锈钢色 204.574.04 ¥1199



EDSVIK 爱维克 厨房混合型水龙头 高30cm。旋转喷头：360°。

镀铬 401.737.44 ¥349



GLYPEN 格吕彭 混合型水龙头 高26cm。旋转喷头预设为360°，也可以改变为90°或120°。

不锈钢色 004.423.76 ¥399



GLITTRAN 格利兰 厨房混合型水龙头 高28cm。
旋转喷头：360°。

黑色 705.199.37 ¥899
黄铜色 604.686.79 ¥899

厨房水龙头

厨房混合型水龙头（带抽取式喷头）



ÄLMAREN 艾玛兰 厨房混合型水龙头（带抽取式喷头） 高36cm。旋转喷头120°。也可选择不要抽取式喷头。

不锈钢	603.416.47	¥ 599
-----	------------	-------

厨房混合型水龙头（高出水口）



ÄLMAREN 艾玛兰 厨房混合型水龙头 高36cm。旋转喷头预设360°，也可以改变为120°。也可搭配抽取式喷头。

不锈钢色	703.416.37	¥ 499
------	------------	-------



GAMESJÖN 甘勒逊 厨房混合型水龙头 高36cm。旋转喷头360°。

黑色拉丝金属	003.416.74	¥ 899
--------	------------	-------



INSJÖN 英松 厨房混合型水龙头 高40cm。旋转喷头预设360°，也可以改变为120°。也可搭配抽取式喷头或传感器功能。

镀铬	203.701.18	¥ 999
----	------------	-------



DELSJÖN 黛尔欢 厨房混合型水龙头 高36cm，旋转喷头预设360°，也可以改变为120°。

白口效果	404.887.82	¥ 699
黄铜色	204.780.48	¥ 699
黑色拉丝金属	204.887.97	¥ 699

厨房混合型水龙头（带手持花洒）



VIMMERN 莱莫恩 厨房混合型水龙头（带手持花洒） 高47cm。旋转喷头：360°。

不锈钢色	705.199.42	¥ 1499
------	------------	--------



TOLLSJÖN 托尔逊 厨房混合型水龙头（带手持花洒） 高46cm。旋转喷头预设360°，也可以改变为120°。

黑色抛光金属	003.416.93	¥ 1699
--------	------------	--------



厨房 收纳件

整洁厨房，轻松生活

厨房中每一样物品都能各归其位，这样的厨房才算功能齐全。有了设计巧妙的收纳件和配件，你就能在需要的时候找到所需的物品。

厨房好帮手

托盘、储物盒和垃圾整理件可以帮助你充分利用橱柜内的空间。

水槽周围是厨房里一个忙碌的区域。我们的多用途配件可以帮助你更有效地利用水槽和四周的空间，让你在做饭或洗碗时更轻

松自如。

充分利用厨房的所有空间，包括墙面。巧妙的壁式储物装置可以让常用物品近在手边，同时释放了宝贵的操作空间。



打造理想的抽屉组合

少花时间翻箱倒柜，多点时间享受下厨。在抽屉里添置设计巧妙的托盘，整齐收纳餐具和厨用器具。最后添加厨房照明，确保抽屉里的所有物品一目了然。查看所有厨房照明

40cm抽屉

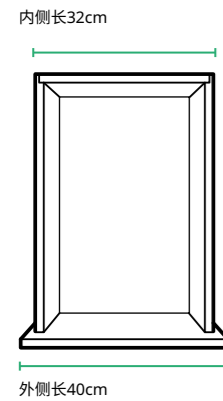

60cm抽屉

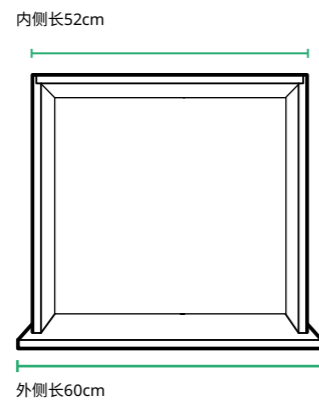

80cm抽屉

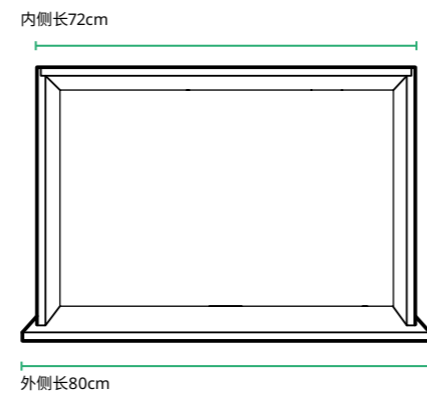

08 1×UPPDATERA 乌普道拉 餐具盘, 32×50cm



09 1×UPPDATERA 乌普道拉 餐具盘, 52×50cm



09 1×UPPDATERA 乌普道拉 餐具盘, 52×50cm
05 1×UPPDATERA 乌普道拉 器皿盘, 20×50cm



08 1×UPPDATERA 乌普道拉 餐具盘, 32×50cm
05 1×UPPDATERA 乌普道拉 器皿盘, 20×50cm
11 1×UPPDATERA 乌普道拉 刀架



09 1×UPPDATERA 乌普道拉 餐具盘, 52×50cm
05 1×UPPDATERA 乌普道拉 器皿盘, 20×50cm
11 1×UPPDATERA 乌普道拉 刀架

UPPDATERA 乌普道拉 内部配件

选择适合抽屉大小和餐具的内部配件。此外宜家还为你提供 任体验更流畅。一个实用建议，把物品放在需要使用的地方，可以让你的烹

器皿盘

01



UPPDATERA 乌普道拉 器皿盘, 20×31cm。
白色 604.864.09 **¥14.99**

04



UPPDATERA 乌普道拉 器皿盘, 10×50cm。
浅色竹 204.883.25 **¥49.99**

05



UPPDATERA 乌普道拉 器皿盘, 20×50cm。
浅色竹 804.864.08 **¥59.99**

餐具盘

07



UPPDATERA 乌普道拉 餐具盘, 32×31cm。
白色 404.864.10 **¥19.99**

08



UPPDATERA 乌普道拉 餐具盘, 32×50cm。
浅色竹 204.864.11 **¥129**

09



UPPDATERA 乌普道拉 餐具盘, 52×50cm。
浅色竹 304.864.15 **¥149**

调料架和刀架插件

10



UPPDATERA 乌普道拉 调料架。
煤黑色 504.864.24 **¥19.99**

11



UPPDATERA 乌普道拉 刀架。
煤黑色 504.864.19 **¥19.99**

其他收纳件



UPPDATERA 乌普道拉 钉板抽屉储物件。煤黑色。
60cm 304.864.20 **¥79.99**
80cm 104.864.21 **¥99.99**



UPPDATERA 乌普道拉 可调节抽屉储物件。
40cm 705.491.66 **¥34.99**
60cm 505.491.67 **¥49.99**



UPPDATERA 乌普道拉 滑动式抽屉储物件。
60cm 305.491.68 **¥24.99**

垃圾分类组合

你是否好奇，如何将垃圾变废为宝，转化为新资源？HÅLLBAR 哈尔巴 系列可以帮助你不同的垃圾材质分类到不同的垃圾桶，用这个简单的行动迈出赋予垃圾新生的

第一步。HÅLLBAR 哈尔巴 垃圾分类管理系列旨在为家中各个房间提供垃圾管理解决方案，包括内置式和独立式方案。



该系列垃圾桶的通风孔及底部设计有助空气流通，干燥有机垃圾，以最大限度减少异味。



垃圾桶顶部边缘带一个圆环，方便固定垃圾袋。该圆环不使用时可拆卸，也便于清洗。



可折叠把手方便将垃圾桶带到垃圾站倾倒。



可以把内附贴纸贴在箱子上，为分类物品做标记。可以在贴纸上备注或画上标识，里面的物品便一目了然。

MAXIMERA 马斯麦 高抽屉，宽60，深45cm

HÅLLBAR 哈尔巴 附盖垃圾桶旨在满足不同的垃圾分类需求。如果你的空间有限，并选择在回收站进行垃圾分类，则适合选择窄细型的组合。



HÅLLBAR 哈尔巴 垃圾分类组合 42升，适用于METOD 米多 厨房抽屉，镂空/浅灰色。
这个组合包括：1个回收易拉罐和小包装的垃圾桶；1个回收纸盒、塑料、瓶子、罐子和广告信件的垃圾桶；以及1个回收干湿有机垃圾的垃圾桶。
总价 ¥ 219.97 (593.088.37)

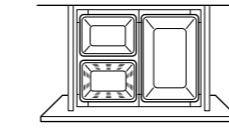

此组合包括
HÅLLBAR 哈尔巴 附盖垃圾桶，10升，浅灰色 804.175.23 1件
HÅLLBAR 哈尔巴 附盖垃圾桶，22升，浅灰色 704.202.05 1件
HÅLLBAR 哈尔巴 附盖有机垃圾桶，10升，浅灰色 604.338.83 1件
HÅLLBAR 哈尔巴 分类垃圾桶支撑架，60cm，白色 404.228.66 1件



HÅLLBAR 哈尔巴 垃圾分类组合 44升，适用于METOD 米多 厨房抽屉/浅灰色。在这个组合中，2个垃圾桶分别用于回收纸盒、塑料、纸张、瓶子、玻璃、罐子、信封和广告信件。
总价 ¥ 219.98 (893.088.45)

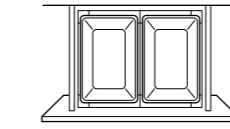

此组合包括
HÅLLBAR 哈尔巴 附盖垃圾桶，22升，浅灰色 704.202.05 2件
HÅLLBAR 哈尔巴 分类垃圾桶支撑架，60cm，白色 404.228.66 1件



HÅLLBAR 哈尔巴 垃圾分类组合 40升，适用于METOD 米多 厨房抽屉，镂空/浅灰色。此组合含4个垃圾桶，3个用于分类回收易拉罐和卫生用品等小号包装，1个用于分类回收干湿有机垃圾。
总价 ¥ 219.96 (193.089.24)

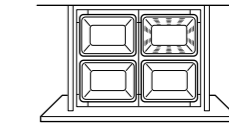

此组合包括
HÅLLBAR 哈尔巴 附盖垃圾桶，10升，浅灰色 804.175.23 3件
HÅLLBAR 哈尔巴 附盖有机垃圾桶，10升，浅灰色 604.338.83 1件
HÅLLBAR 哈尔巴 分类垃圾桶支撑架，60cm，白色 404.228.66 1件

MAXIMERA 马斯麦 高抽屉，宽80，深45cm

HÅLLBAR 哈尔巴 附盖垃圾桶旨在满足不同的垃圾分类需求。此组合方便你在家轻松分类垃圾。



HÅLLBAR 哈尔巴 垃圾分类组合 55升，适用于METOD 米多 厨房抽屉，镂空/浅灰色。在这个组合中，4个垃圾桶分别用于回收纸盒、瓶子和罐子、小号包装、灯泡和电池等垃圾，还有1个用于回收干湿有机垃圾。
总价 ¥ 324.95 (493.089.27)

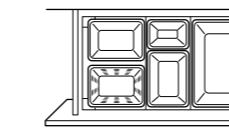

此组合包括
HÅLLBAR 哈尔巴 附盖垃圾桶，10升，浅灰色 804.175.23 2件
HÅLLBAR 哈尔巴 附盖垃圾桶，22升，浅灰色 704.202.05 1件
HÅLLBAR 哈尔巴 附盖垃圾桶，3升，浅灰色 604.321.95 1件
HÅLLBAR 哈尔巴 附盖有机垃圾桶，10升，浅灰色 604.338.83 1件
HÅLLBAR 哈尔巴 分类垃圾桶支撑架，80cm，白色 204.228.67 1件



HÅLLBAR 哈尔巴 垃圾分类组合 57升，适用于METOD 米多 厨房抽屉/浅灰色。在这个组合中，4个垃圾桶用于回收纸盒、瓶子、易拉罐、小号包装、灯泡和电池等各种物品。
总价 ¥ 324.96 (693.096.95)

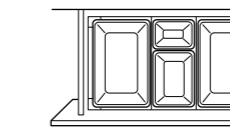

此组合包括
HÅLLBAR 哈尔巴 附盖垃圾桶，10升，浅灰色 804.175.23 1件
HÅLLBAR 哈尔巴 附盖垃圾桶22升，浅灰色 704.202.05 2件
HÅLLBAR 哈尔巴 附盖垃圾桶 3升，浅灰色 604.321.95 1件
HÅLLBAR 哈尔巴 分类垃圾桶支撑架，80cm，白色 204.228.67 1件



HÅLLBAR 哈尔巴 垃圾分类组合 53升，适用于METOD 米多 厨房抽屉，镂空/浅灰色。在这个组合中，5个垃圾桶分别用于回收易拉罐、小号包装、灯泡和电池等垃圾，1个用于回收干湿有机垃圾。
总价 ¥ 324.94 (893.096.99)

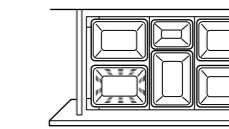

此组合包括
HÅLLBAR 哈尔巴 附盖垃圾桶 10升，浅灰色 804.175.23 4件
HÅLLBAR 哈尔巴 附盖垃圾桶 3升，浅灰色 604.321.95 1件
HÅLLBAR 哈尔巴 附盖有机垃圾桶，10升，浅灰色 604.338.83 1件
HÅLLBAR 哈尔巴 分类垃圾桶支撑架，80cm，白色 204.228.67 1件

垃圾分类组合

HÅLLBAR 哈尔巴 拉出式方案

HÅLLBAR 哈尔巴 附盖垃圾桶旨在满足不同的垃圾分类需求。如果你的空间有限，并选择在回收站进行垃圾分类，则适合选择窄细型的组合。



HÅLLBAR 哈尔巴 垃圾分类方案 20升，外拉式/浅灰色。此组合包括两个垃圾桶，适合用来回收易拉罐和小包装。总价 ¥ 308.98 (493.088.14)



HÅLLBAR 哈尔巴 垃圾分类方案 20升，外拉式，镂空/浅灰色。含2个垃圾桶，1个适用于分类回收易拉罐和小号包装，1个适用于分类回收干垃圾和湿垃圾。总价 ¥ 308.98 (804.175.23)



HÅLLBAR 哈尔巴 垃圾分类方案 22升，外拉式/浅灰色。HÅLLBAR 哈尔巴 附盖垃圾桶旨在满足不同的垃圾分类需求。这款垃圾桶适合回收纸板、塑料、纸、瓶子、玻璃、易拉罐、信封和广告信件。总价 ¥ 308.99 (893.088.26)

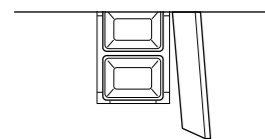

此组合包括

HÅLLBAR 哈尔巴 附盖垃圾桶，10升，浅灰色	804.175.23	2件
HÅLLBAR 哈尔巴 垃圾分类拉出式框架，浅灰色	004.228.68	1件

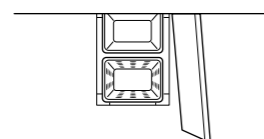

此组合包括

HÅLLBAR 哈尔巴 附盖有机垃圾桶 10升，浅灰色	604.338.83	1件
HÅLLBAR 哈尔巴 附盖垃圾桶 10升，浅灰色	804.175.23	1件
HÅLLBAR 哈尔巴 垃圾分类拉出式框架 浅灰色	004.228.68	1件

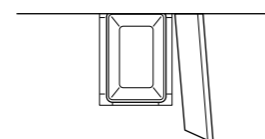

此组合包括

HÅLLBAR 哈尔巴 附盖垃圾桶22升，浅灰色	704.202.05	1件
HÅLLBAR 哈尔巴 垃圾分类拉出式框架，浅灰色	004.228.68	1件



HÅLLBAR 哈尔巴 附盖垃圾桶可叠放，节省空间。把相同尺寸的垃圾桶叠放在一起，或者把较小的垃圾桶放在较大的垃圾桶上方。



这款拉出式框架可以安装在储物柜中，将垃圾分类隐藏在柜门之后。整个家中的储物柜都可以轻松安装和使用。拉出使用，完成后轻松推回收好。

HÅLLBAR 哈尔巴 独立式垃圾分类组合

这些垃圾桶可以独立放置在家中任何地方，也可以内嵌在橱柜或抽屉中。

HÅLLBAR 哈尔巴 附盖垃圾桶可叠放，节省空间。把相同尺寸的垃圾桶叠放在一起，或者把较小的垃圾桶放在较大的垃圾桶上方。



HÅLLBAR 哈尔巴 附盖垃圾桶，3升，浅灰色。这款垃圾桶适合回收用过的电池和灯泡，或者用来存放海绵、布、小圆蜡烛和蜡笔等小物件。
604.321.95 ¥ 24.99



HÅLLBAR 哈尔巴 附盖垃圾桶，10升，浅灰色。这款垃圾桶适合用来回收易拉罐、卫生用品等小包装，或者存放纸卷或购物袋。
804.175.23 ¥ 29.99



HÅLLBAR 哈尔巴 附盖有机垃圾桶，10升，浅灰色。这款垃圾桶适合用来回收干湿有机垃圾，比如咖啡渣、果蔬皮。该系列垃圾桶的通风孔及底部设计有助空气流通，干燥有机垃圾，以最大限度减少异味。
604.338.83 ¥ 29.99



HÅLLBAR 哈尔巴 附盖垃圾桶，22升，浅灰色。这款垃圾桶适合回收纸板、塑料、纸、瓶子、玻璃、易拉罐、信封和广告信件。
704.202.05 ¥ 59.99



HÅLLBAR 哈尔巴 附盖垃圾桶，35升，浅灰色。这款垃圾桶适合用来回收纸盒、瓶子和报纸等物品，或者用来存放较大件物品。
304.202.07 ¥ 79.99



HÅLLBAR 哈尔巴 垃圾分类拉出式框架，浅灰色。这款拉出式框架可以安装在储物柜中，将垃圾分类隐藏在柜门之后。整个家中的储物柜都可以轻松安装和使用。拉出式框方便你快速丢弃垃圾，让垃圾分类一目了然，且有助保持垃圾桶稳固，避免倾倒。拉出使用，完成后轻松推回收好。
004.228.68 ¥ 249



HÅLLBAR 哈尔巴 垃圾分类桶支撑架，宽60cm，白色。为MAXIMERA 马斯麦 高抽屉中的垃圾分类桶安装HÅLLBAR 哈尔巴 支撑架，可将垃圾分类桶收纳在视线之外。支撑架方便你快速丢弃垃圾，确保垃圾分类一目了然，且有助保持垃圾桶稳固，避免倾倒。拉出使用，完成后轻松推回收好。安装于MAXIMERA 马斯麦 高抽屉（60×60cm）或MAXIMERA 马斯麦 高抽屉（60×45cm），以留出抽屉后面的管道位置。尺寸适用于HÅLLBAR 哈尔巴 附盖垃圾桶（3升和35升的垃圾桶除外）。
404.228.66 ¥ 100



HÅLLBAR 哈尔巴 垃圾分类桶支撑架，宽80cm，白色。为MAXIMERA 马斯麦 高抽屉中的垃圾分类桶安装HÅLLBAR 哈尔巴 支撑架，可将垃圾分类桶收纳在视线之外。支撑架方便你快速丢弃垃圾，确保垃圾分类一目了然，且有助保持垃圾桶稳固，避免倾倒。拉出使用，完成后轻松推回收好。安装于MAXIMERA 马斯麦 高抽屉（80×60cm）或MAXIMERA 马斯麦 高抽屉（80×45cm），以留出抽屉的管道位置。尺寸适用于HÅLLBAR 哈尔巴 附盖垃圾桶（35升的垃圾桶除外）。
404.228.66 ¥ 150

其他独立式垃圾分类产品



SORTERA 索特拉 垃圾分类桶/盖子，白色。
37升 902.558.98 ¥ 149
60升 102.559.01 ¥ 179



MJÖSA 米约萨 踏板式垃圾桶，深灰色。
12升 804.228.45 ¥ 149
30升 704.228.55 ¥ 299



KNÖCKLA 克诺克拉 踏板式垃圾桶，深灰色。
50升 305.140.98 ¥ 299



KNODD 克诺德 垃圾桶/盖子，灰色。
16升 203.122.51 ¥ 79.99
40升 503.153.14 ¥ 99.99

拉钮和把手

小细节带来大不同!

拉钮和把手就像蛋糕上的糖霜，让柜门和抽屉焕然一新，突显你喜爱的风格，并与房间其他家具和谐搭配，或者是出于有趣而换个花样。

拉钮和把手虽然外形小巧，却能帮助你打造个性化的厨房。你可以使用拉钮和把手来彰显不同风格，使厨房看起来更传统或更现代。组合搭配丰富多样的款式，尝试不同的安装固定方式，为你的理想厨房增添点睛之笔。



FIXA 费克沙 钻孔模板

这个简单的工具可帮助你轻松、准确地标记拉钮和把手的安装位置。可在线或前往本地宜家商场购买。



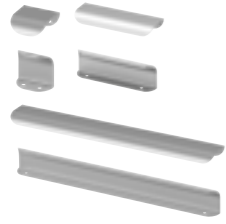

BILLSBRO 比斯布罗 把手，不锈钢色。

长40mm	303.236.16	¥20/2件套
长120mm	903.236.18	¥30/2件套
长320mm	703.236.19	¥50/2件套
长520mm	503.236.20	¥70/2件套
长720mm	303.236.21	¥80/2件套



BILLSBRO 比斯布罗 把手，白色。

长40mm	403.343.13	¥20/2件套
长120mm	703.343.02	¥30/2件套
长320mm	803.343.11	¥50/2件套
长520mm	703.343.16	¥70/2件套
长720mm	303.343.18	¥80/2件套



BILLSBRO 比斯布罗 把手，黑色。

长40mm	405.730.68	¥20/2件套
长120mm	005.730.65	¥30/2件套
长320mm	605.730.67	¥50/2件套
长520mm	205.730.69	¥70/2件套
长720mm	305.730.64	¥80/2件套



HACKÅS 哈克斯 把手，煤黑色。

长100mm	903.424.81	¥30/2件套
长300mm	703.424.82	¥50/2件套



NYDALA 耐德拉 把手，青铜色。

长154mm	904.057.89	¥40/2件套
长346mm	704.057.90	¥60/2件套



ÖSTERNÄS 约斯特奈斯 把手，鞣制真皮。

长153mm	303.489.28	¥60/2件套
长65mm	303.489.33	¥50/2件套



VINNÄSET 温奈斯特 拉钮。

直径37mm	004.372.28	¥50/2件套
--------	------------	---------

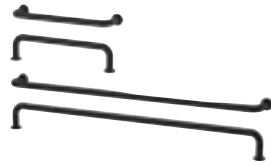

BAGGANÄS 巴格那斯 把手，黑色。

长143mm	703.384.23	¥30/2件套
长335mm	503.384.24	¥50/2件套



BAGGANÄS 巴格那斯 把手，黄铜色。

长143mm	803.384.27	¥30/2件套
长335mm	603.384.28	¥50/2件套



BAGGANÄS 巴格那斯 把手，不锈钢。

长143mm	203.384.25	¥30/2件套
长335mm	003.384.26	¥50/2件套



BAGGANÄS 巴格那斯 拉钮，黑色。

直径13mm	403.384.29	¥20/2件套
直径20mm	203.384.30	¥20/2件套
直径21mm	003.384.31	¥20/2件套



BAGGANÄS 巴格那斯 拉钮，黄铜色。

直径13mm	103.384.35	¥20/2件套
直径20mm	903.384.36	¥20/2件套
直径21mm	703.384.37	¥20/2件套



BAGGANÄS 巴格那斯 拉钮，不锈钢。

直径20mm	603.384.33	¥20/2件套
直径21mm	403.384.34	¥20/2件套



GUBBARP 古巴普 把手，白色。

长116mm	GUBBARP	¥10/2件套
--------	---------	---------

GUBBARP 古巴普 拉钮，白色。

直径21mm	303.364.35	¥5/2件套
--------	------------	--------



KALLRÖR 卡尔略 把手，不锈钢。

长213mm	003.570.28	¥40/2件套
长405mm	603.570.30	¥60/2件套
长597mm	803.570.29	¥70/2件套



SÖRBYN 索尔比恩 把手，不锈钢。

96mm	704.503.44	¥40/2件套
------	------------	---------

SÖRBYN 索尔比恩 拉钮，不锈钢。

直径25mm	404.503.45	¥30/2件套
--------	------------	---------



NYDALA 耐德拉 拉钮，青铜色。

直径16mm	504.057.91	¥30/2件套
--------	------------	---------



SKRUVSHULT 斯鲁舒 把手，煤黑色。

152mm	405.074.79	¥40/2件套
-------	------------	---------



SKRUVSHULT 斯鲁舒 拉钮，煤黑色。

18mm	105.074.85	¥30/2件套
26mm	305.074.94	¥30/2件套



TÄRNESTAD 坦奈斯达 拉钮，橡木。

直径17mm	405.480.74	¥50/2件套
--------	------------	---------



ENERYDA 艾纳丽 拉钮，黑色。

直径20mm	003.475.29	¥20/2件套
直径27mm	803.475.30	¥20/2件套
直径35mm	603.475.31	¥20/2件套



ENERYDA 艾纳丽 拉钮，黄铜色。

直径20mm	003.475.29	¥20/2件套
直径27mm	203.475.33	¥20/2件套
直径35mm	003.475.34	¥20/2件套



ENERYDA 艾纳丽 拉钮，镀铬。

直径20mm	303.475.37	¥20/2件套
直径27mm	703.475.35	¥20/2件套
直径35mm	503.475.36	¥20/2件套



ENERYDA 艾纳丽 杯型把手，黑色。

长89mm	103.475.24	¥30/2件套
-------	------------	---------



ENERYDA 艾纳丽 杯型把手，黄铜色。

长89mm	603.475.26	¥30/2件套
-------	------------	---------



ENERYDA 艾纳丽 杯型把手，镀铬。

长89mm	203.475.28	¥30/2件套
-------	------------	---------



ENERYDA 艾纳丽 把手，黑色。

长112mm	303.475.23	¥30/2件套
--------	------------	---------



ENERYDA 艾纳丽 把手，黄铜色。

长112mm	803.475.25	¥30/2件套
--------	------------	---------



ENERYDA 艾纳丽 把手，镀铬。

长112mm	403.475.27	¥30/2件套
--------	------------	---------

厨房配件

无论你想设计一个全新的美观厨房，或只是想对翻新一下现有的厨房，下面这些小秘诀都能让生活变得更轻松、更愉快。例如，巧妙的储物件让各种厨具和工具各得其所，方便全家人轻松查找所需物品，用完后又能整齐收好。托盘、盒子和垃圾收纳装置全天候助力家居消除杂乱，并充分利用柜子和抽

屉内部的空间。而壁式储物装置则能将你最常用的物品放在触手可及的位置，随取随用。至于厨房最忙碌的区域——水槽四周，各种实用配件可以在你准备食物和洗碗时大派用场。



独立橱柜、餐边柜、手推车和踏脚凳

这些都是可以轻松添加到任何厨房的好物。独立橱柜可作为额外的工作空间，也是吃零食、工作和社交的最佳场所。餐边柜可增加宝贵的额外储物空间，而带脚轮的手推车便于四处移动。对于任何厨房来说，踏脚凳更是必不可少：既方便你够到高处的物品，又能让孩子也在操作台上享受乐趣，另外还能用作餐桌的额外座位。



开放式储物的优点

你可以根据自己的需求，自由组合开放式搁架、挂钩、挂杆和架子，用来存放各式厨房用品，一目了然，触手可及。KUNGSFORS 康福斯系列以餐厅厨房为灵感设计，包括各种壁装搁板和配件，让你拥有专业大厨般的厨房，下厨时更得心应手。



壁式储物装置



KUNGSFORS 康福斯 悬挂杆*，长80cm。
不锈钢 503.348.69 **¥54.99**



KUNGSFORS 康福斯 壁架*，宽56×高26.5cm。
不锈钢 503.349.30 **¥149**



KUNGSFORS 康福斯 餐具滤干架*，宽60×深30×高10cm。
涂粉末漆钢/
不锈钢 203.712.26 **¥299**



KUNGSFORS 康福斯 悬挂杆，带搁板/壁架*，宽184×深32×高160cm。
不锈钢/
白蜡木贴面 092.543.42 **¥3871.92**



KUNGSFORS 康福斯 悬挂杆/搁板/餐具滤干架/挂杆/壁架*，宽184×深32×高80cm。
白蜡木贴面/不锈钢/
涂粉末漆钢 692.543.39 **¥2130.94**



KUNGSFORS 康福斯 悬挂杆，带搁板/挂杆/壁架/白蜡木贴面搁板*，宽184×深32×高80cm。
不锈钢/
白蜡木贴面 992.848.82 **¥2030.94**



KUNGSFORS 康福斯 悬挂杆/搁板/餐具滤干架/壁架*，宽124×深32×高102cm。
白蜡木贴面/不锈钢/
涂粉末漆钢 292.543.36 **¥1408.97**



KUNGSFORS 康福斯 悬挂杆，带搁板/磁性刀架/壁架/白蜡木贴面搁板*，宽124×深32×高120cm。
不锈钢/
白蜡木贴面 192.848.81 **¥1238.97**



KUNGSFORS 康福斯 悬挂杆，带搁板/架子/餐具滤干架*，宽64×深32×高80cm。
白蜡木贴面/不锈钢/
涂粉末漆钢 892.543.24 **¥624.97**



KUNGSFORS 康福斯 悬挂杆，带搁板/磁性刀架*，宽64×深32×高80cm。
白蜡木贴面/
不锈钢 592.543.30 **¥835.98**



KUNGSFORS 康福斯 悬挂杆，带搁板/壁架*，宽64×深32×高80cm。
不锈钢 992.543.33 **¥656.98**



TORNVIKEN 托恩维肯 墙搁板，。

灰白色 50cm	404.022.60	¥399
灰白色 120cm	204.022.56	¥499

独立橱柜和餐边柜

独立橱柜和餐边柜用途多样，既能增加储物空间和厨房功能，同时还能在厨房打造一个社交角落。



托恩维肯 独立橱柜，126×77×90cm。

灰白色/橡木	304.022.46	¥2499
--------	------------	--------------



VADHOLMA 瓦德侯玛 独立橱柜，126×79×90cm。

黑色/橡木	803.591.89	¥3999
-------	------------	--------------

挂杆和配件

无需重新装修，宜家厨房助手系列即可为你提供更多操作和储物空间。



KUNGSFORS 康福斯 挂杆*，不锈钢。也可用作毛巾杆或锅盖架。

宽40cm 504.425.00 **¥29.99**



KUNGSFORS 康福斯 S形挂钩*，高6cm，不锈钢，5件套。利用挂钩将厨具挂在墙上，为橱柜和抽屉腾出更多空间。

703.349.29 **¥9.99**



KUNGSFORS 康福斯 磁性刀架*，宽56cm，不锈钢。可直接安装到墙上，或者搭配KUNGSFORS 康福斯 悬挂杆使用。

103.349.27 **¥129**



KUNGSFORS 康福斯 磁性夹子*，高8cm，不锈钢，3件套。这款磁性夹子可以用来挂放菜谱、购物清单和图片等物品，为你腾出更多操作台空间。

903.349.28 **¥39.99**



KUNGSFORS 康福斯 网袋，自然色，2件套。适合存放食物。由于空气可以通过网兜流通，水果和蔬菜可以保鲜更长时间。

703.728.36 **¥29.99**



VIVALLA 维瓦拉 平板支架，26×17cm，竹贴面。这款平板支架可摆放在操作台上，或者在你做饭的时候，悬挂在墙上，以腾出更多操作台的空间。其结构稳固，可放书或平板电脑。

904.128.60 **¥79.99**



NEREBY 奈瑞比 盛具。

原色。 304.295.66 **¥19.99**



NEREBY 奈瑞比 墙搁架 40×10cm。

桦木 604.659.25 **¥49.99**



BEKVÅM 贝卡姆 调料架，白杨木。

白杨木 004.871.76 **¥24.99**



ÖBONÅS 俄伯内 带吸盘的盛具。 吸盘具有强大的抓力，因而无需钻孔。帮助你腾出厨房操作台面的空间，同时让日常炊具随手可取。底部的孔有利于空气流通，并可防止积水。

灰绿色 405.155.87 **¥19.99**



ÖBONÅS 俄伯内 吸盘式三头挂钩，7×11cm。吸盘具有强大的抓力，因而无需钻孔。帮助你腾出厨房操作台面的空间，同时让日常炊具、毛巾和清洁刷随手可取。

灰绿色 005.155.89 **¥9.99**



HULTARP 胡尔塔普 挂杆，60cm。

黑色 604.487.71 **¥39.99**

镀镍 104.628.25 **¥39.99**

抛光/黄铜色 604.487.85 **¥49.99**



HULTARP 胡尔塔普 挂杆，80cm。

黑色 004.487.74 **¥49.99**

镀镍 704.444.33 **¥49.99**

抛光/黄铜色 304.487.82 **¥59.99**



HULTARP 胡尔塔普 餐具滤干架。

黑色 404.487.67 **¥79.99**

镀镍 004.444.36 **¥79.99**



ÖBONÅS 俄伯内 吸盘式墙搁架，28cm。吸盘具有强大的抓力，因而无需钻孔。帮助你腾出厨房操作台面的空间，同时让日常炊具随手可取。底部的孔有利于空气流通，并可防止积水。

灰绿色 105.155.79 **¥24.99**



PÁLYCKE 伯利克 方便储物篮，白色。可助你充分利用柜子里和搁架下的空间进行储物。

22×26×19cm 505.344.15 **¥24.99**

36×26×14cm 505.344.01 **¥29.99**



PÁLYCKE 伯利克 柜门用方便储物篮，白色。帮助你利用厨房里的更多空间进行储物。

305.344.21 **¥29.99**



PÁLYCKE 伯利克 夹式钩架，白色。帮助你利用厨房里的更多空间进行储物。

905.344.23 **¥9.99**



HULTARP 胡尔塔普 盛具，14×16cm。

黑色 004.444.55 **¥49.99**

绿色/镀镍 704.444.52 **¥49.99**

白色/抛光 904.628.31 **¥59.99**

黄铜色 904.628.31 **¥59.99**



HULTARP 胡尔塔普 盛具，黑色/网状。

14×16cm 504.628.28 **¥49.99**

31×16cm 904.488.35 **¥99.99**



HULTARP 胡尔塔普 挂钩，11cm，2件套。

黑色 604.488.32 **¥19.99**



HULTARP 胡尔塔普 挂钩，7cm，5件套。

黑色 904.444.46 **¥19.99**

镀镍 304.488.38 **¥19.99**

抛光/黄铜色 904.487.79 **¥29.99**



HULTARP 胡尔塔普 厨用卷纸架。

黑色 404.444.39 **¥39.99**



HULTARP 胡尔塔普 磁性刀架，38cm。

黑色 604.444.43 **¥99.99**



NEREBY 奈瑞比 挂杆，桦木。

40cm 904.673.05 **¥24.99**

60cm 704.763.44 **¥29.99**



NEREBY 奈瑞比 S形挂钩，5件套。

白色 004.763.52 **¥9.99**

保护件

抽屉垫和搁板保护垫可以降低噪音，避免刮损搁板和抽屉。而厨房抽屉和柜子用锁则可确保孩子在使用厨房时更安全。



UPPDATERA 乌普道拉 抽屉垫，灰色。降低噪音，避免刮损搁板和抽屉。

48cm	105.510.44	¥19.99
96cm	205.510.53	¥29.99



VARIERA 瓦瑞拉 抽屉垫。降低噪音，避免刮损搁板和抽屉。

透明	401.777.42	¥24.99
白色	102.712.27	¥24.99

推车

手推车是一种快速简单又实惠的储物方案，给你更灵活的储物空间。



RÅSKOG 拉斯克 手推车，长35×宽45×高78cm。此款推车的中间搁板可调节，方便你存放各类物品。

黑色	703.339.77	¥249
白色	703.767.21	¥249
黄色	304.966.50	¥249



NISSAFORS 耐斯弗思 手推车，长50.5×宽30×高83cm。坚固结构和四个脚轮方便四处移动，轻松移到你所需的地方。体积小巧，可用于狭小空间。

黑色	604.073.65	¥149
白色	904.657.35	¥149
黄色	005.808.48	¥149



BEKVÅM 贝卡姆 厨房推车，长58×宽50×高85cm，桦木。便于移动，可作为额外的储物空间、实用工具和工作空间。

102.403.49	¥499
------------	------



FÖRHÖJA 夫洛亚 厨房推车，长100×宽43×高90cm，桦木。开放式储物，每层搁板可放9个瓶子。

701.770.24	¥1299
------------	-------



KUNGSFORS 康福斯 厨房推车，长60×宽40×高90cm，不锈钢。也可用于湿度较高的区域。

903.349.33	¥999
------------	------

踏脚凳

有时候你需要的只是一点支撑。有了踏脚凳，即使最高的搁架也变得触手可及。



GRUBBAN 格鲁邦 踏脚凳，宽40×深45×高43cm。最大承重100公斤。

黑色/桦木	404.729.55	¥129
-------	------------	------



BEKVÅM 贝卡姆 踏脚凳，宽43×深39×高50cm。最大承重100公斤。

白杨木	502.255.92	¥99.99
白色	701.788.96	¥159



BEKVÅM 贝卡姆 梯子，3步，高63cm。最大承重100公斤。

山毛榉木	701.904.12	¥299
黑色	702.198.30	¥299

盛具

在抽屉中、橱柜里和墙面上添加设计巧妙的盛具和储物盒，可以让物品井然有序，方便取放。此外宜家还为你提供一个实用建议，把物品放在需要使用的地方，可以让你的烹饪体验更流畅。



RISATORP 瑞沙托 篮子，长25×宽26×高18cm。这个篮子用来存放水果和蔬菜，既一目了然又美观。

白色	604.805.44	¥39.99
米灰色	305.308.52	¥39.99
浅黄色	805.574.05	¥39.99



KUNGSFORS 康福斯 盛具*，宽24×深12×高26.5cm。这个盛具底部有一个可拆卸的托盘，用于收集晾干餐具和其他物品时滴落的水分。

不锈钢	303.349.31	¥149
-----	------------	------



UPPDATERA 乌普道拉 餐具罐，宽12×长12×高24.3cm。这款餐具架十分美观，既适合放入抽屉内，也可以摆放在搁架或厨房台面上。

煤黑色	004.864.26	¥39.99
浅绿色	605.808.50	¥39.99



UPPDATERA 乌普道拉 盒，宽24×深17×高10.5cm。这款盒子有两个易于握持的把手，方便携带，也易于从厨房抽屉或搁板上取出来。

白色	005.464.68	¥14.99
黑色	205.040.52	¥14.99
淡粉红色	905.040.58	¥14.99
绿色	505.040.55	¥14.99



UPPDATERA 乌普道拉 盒，宽33.5×深24×高14.5cm，白色。柔和圆角设计，易于清洁。

白色	205.464.72	¥29.99
----	------------	--------

免费质保

质保

宜家厨房能帮你轻松应对杂乱琐碎的日常家居生活，日复一日，年复一年。实际上，我们对自己的产品质量非常有信心，因此为大量产品提供免费的质量保证，包括厨房、操作台面、家电和水龙头。

METHOD 米多 厨房系列

25年免费质保

本免费质保涵盖哪些产品？

本免费质保仅适用于在家庭使用情况下，产品在材料和工艺方面的缺陷。

本免费质保涵盖METHOD 米多 厨房系列的下列所有部件：• 柜子（TORNVIKEN 托恩维肯 和VADHOLMA 瓦德侯玛 除外）• 前板• UTRUSTA 乌斯塔 合叶• MAXIMERA 马斯麦 全拉伸式抽屉• UTRUSTA 乌斯塔 搁架• 底座• 支腿• 盖板• 装饰条/嵌条• 操作台面• 墙面板• 水槽（FYNDIG 芬蒂格 除外）

本免费质保不涵盖哪些产品：

FÖRVARA 弗瓦拉 抽屉、UTRUSTA 乌斯塔 网篮、UTRUSTA 乌斯塔 餐具滤干架、TORNVIKEN 托恩维肯、TUTEMO 图特莫、VADHOLMA 瓦德侯玛 和ÅSPINGE 艾斯宾 小厨房（FYNDIG 芬蒂格 水槽除外）享有10年免费质保。

UTRUSTA 乌斯塔 按推式电子开门器享有5年免费质保。

以下产品不享受25年、10年或5年免费质保：

拉钮、把手、KNOXHULT 诺克胡 厨房系列、SUNNERSTA 苏纳恩厨房系列和FYNDIG 芬蒂格 水槽。

宜家将采取什么行动来解决问题？

宜家将对产品进行检验，并全权酌情决定其是否属于该免费质保范围。如果认为涵盖在内，宜家将通过自己的服务部门，决定更换同样或相当的产品。如果该产品不再在宜家出售，则宜家将提供适当的替代品。选择何种替代品由宜家决定。

免费质保条件

免费质保自顾客从宜家购买之日起生效。须提供原始收银条作为购买凭证。

免责声明

免费质保不适用于受到不当储存或组装、滥用、错误使用、改装，或使用错误的清洁方式或清洁剂产品进行清洁的产品。免费质保不包括正常磨损、划痕和刮擦，或者由撞击或事故引起的损坏。如果非户外或浴室产品被放置于户外或浴室等潮湿环境，免费质保也不适用。除非特别说明，否则免费质保仅适用于家用的情况。免费质保不涵盖间接或附带的损坏。请遵循组装说明和保养说明使用产品。

本免费质保不涵盖被用于公共环境、户外环境或腐蚀性环境中的产品。

仅适用于美国地区的顾客：部分州不允许限制或排除间接或附带损坏，因此这种限制或排除可能对你不适用。

保养说明

欲享受质保服务，需遵循每种产品的特定保养说明。你可在宜家商场以及宜家网站www.IKEA.cn上找到保养说明。

一般法律权利：

本免费质保给予你特定的法律权利，同时不影响你依法享有的其他权利。

免费质保

质保

25年免费质保

METHOD 米多 厨房系列和操作台面享有25年免费质保。

质保

质保

质保

质保

质保

质保

质保

质保

质保

质保

质保

质保

质保

质保

质保

质保

质保

质保

质保

质保

质保

质保

质保

质保

质保

质保

质保

质保

质保

质保

质保

质保

质保

质保

如果你需要服务，该怎样联系我们：请联系当地的宜家商场。在宜家《家居指南》或宜家网站www.IKEA.cn上可以找到地址和电话号码。请妥善保管购买收据作为购买凭证。欲享受质保服务，须提供购买凭证。有关更多信息，请参阅宜家厨房质保手册。

ENHET 安纳特 系列

10年免费质保

本免费质保涵盖的产品：

本免费质保仅适用于在家庭使用情况下，产品在材料和工艺方面的缺陷。

本免费质保涵盖ENHET 安纳特 厨房系列的下列所有部件：• 储物柜• 开放式框架• 前板• 合叶• 抽屉• 搁板• 支腿• 配件（旋转搁板、悬挂式搁板插件、挂杆及挂钩）。

宜家将采取什么行动来解决问题？

宜家将对产品进行检验，并全权酌情决定其是否属于该免费质保范围。如果认为涵盖在内，宜家将通过自己的服务部门，决定更换同样或相当的产品。如果该产品不再在宜家出售，则宜家将提供适当的替代品。选择何种替代品由宜家决定。

免费质保条件

免费质保自顾客从宜家购买之日起生效。须提供原始收银条作为购买凭证。

免责声明

免费质保不适用于受到不当储存或组装、滥用、错误使用、改装，或使用错误的清洁方式或清洁剂产品进行清洁的产品。免费质保不包括正常磨损、划痕和刮擦，或者由撞击或事故引起的损坏。如果非户外或浴室产品被放置于户外或浴室等潮湿环境，免费质保也不适用。除非特别说明，否则免费质保仅适用于家用的情况。免费质保不涵盖间接或附带的损坏。请遵循组装说明和保养说明使用产品。

免费质保

质保

25年免费质保

本免费质保不涵盖被用于公共环境、户外环境或腐蚀性环境中的产品。仅适用于美国地区的顾客：部分州不允许限制或排除间接或附带损坏，因此这种限制或排除可能对你不适用。

保养说明

欲享受质保服务，需遵循每种产品的特定保养说明。你可在宜家商场以及宜家网站www.IKEA.cn上找到保养说明。

一般法律权利：

本免费质保给予你特定的法律权利，同时不影响你依法享有的其他权利。

如果你需要服务，该怎样联系我们：

请联系当地的宜家商场。在宜家《家居指南》或宜家网站www.IKEA.cn上可以找到地址和电话号码。

请妥善保管购买收据作为购买凭证。

欲享受质保服务，须提供购买凭证。

有关更多信息，请参阅宜家厨房质保手册。

厨房混合型水龙头

10年免费质保

本免费质保涵盖哪些产品/问题？

10年免费质保适用于所有宜家厨房混合型水龙头。本免费质保仅适用于在家庭使用的产品，涵盖所有厨房混合型水龙头在材料和工艺方面的缺陷。

本免费质保不涵盖哪些产品/问题？

本免费质保不涵盖正常的磨损、划痕和刮擦，以及由撞击、意外或水中渣滓造成的损坏。另见第00页的“一般条件”。

宜家将采取什么行动来解决问题？

宜家将对产品进行检验，并全权酌情决定其是否属于该免费质保范围。如果认为涵盖在内，宜家将通过自己的服务部门，决定更换同样或相当的产品。如果该产品不再在宜家出售，则宜家将提供适当的替代品。选择何种替代品由宜家决定。

免费质保条件

此免费质保自顾客从宜家购买之日起生效。须提供原始收银条作为购买凭证。

免责声明

免费质保不适用于受到不当储存或组装、滥用、错误使用、改装，或使用错误的清洁方式或清洁剂产品进行清洁的产品。本免费质保不涵盖正常的磨损、划痕和刮擦，以及由撞击、意外或水中渣滓造成的损坏。本免费质保也不适用于应当定期清洗并在磨损后进行更换的过滤器/起泡器。请遵循组装说明和保养说明使用产品。

本免费质保不涵盖被用于公共环境、户外环境或腐蚀性环境中的产品。也不涵盖意外损坏的产品。

免费质保

质保

25年免费质保

仅适用于美国地区的顾客：部分州不允许限制或排除间接或附带损坏，因此这种限制或排除可能对你不适用。

保养说明

欲享受质保服务，需遵循每种产品的特定保养说明。你可在宜家商场以及宜家网站www.IKEA.cn上找到保养说明。

一般法律权利：

本免费质保给予你特定的法律权利，同时不影响你依法享有的其他权利。

如果你需要服务，该怎样联系我们：

请联系当地的宜家商场。在宜家《家居指南》或宜家网站www.IKEA.cn上可以找到地址和电话号码。。

请妥善保管购买收据作为购买凭证。欲享受质保服务，须提供购买凭证。

操作台面

25年免费质保

本免费质保涵盖哪些产品？

本免费质保仅适用于家庭厨房使用的产品。所有操作台面。• 水槽（FYNDIG 芬蒂格 除外）

本免费质保不涵盖哪些产品

FYNDIG 芬蒂格 水槽。

在初始安装后曾进行过改装。

只有操作台面用户为室内单户家庭时，本免费质保才有效。

宜家厨房的购买步骤

宜家厨房的设计独具匠心，你能够自行安装。遵循右边的步骤说明，确保顺利完成安装。如有任何问题，请随时访问当地宜家商场或宜家网站IKEA.cn，咨询我们的厨房专家。



找到你的风格

设计厨房时，不妨多参考各种搭配创意，并考虑自己的需求，再大胆发挥创想，找到自己最理想的厨房。这个购买指南可以为你提供一些风格参考，当然你也可以自行发掘更多可能。你也可以浏览宜家网站、查看厨房手册或访问当地的宜家商场，获取更多创意和灵感。



测量

花些时间测量，务必确保测量数据准确。厨房的所有设计都将以此为基础。如需了解具体要测量哪些项目，请到当地宜家商场或宜家网站IKEA.cn领取设计指南：《你的新宜家厨房》。



设计

设计你的厨房，将你的创意和梦想付诸现实！使用在线宜家家居设计工具，开始设计你的厨房。如果你想寻求建议，我们商场中的厨房设计师可随时为你效劳。



订单

拥有了满意的设计后，你可以到当地宜家商场咨询我们的厨房专家。他们将仔细查看你的厨房设计方案，并针对你不确定的地方提供帮助。确定厨房设计方案后，你就可以开始订购产品，我们可以提供送货上门服务。



安装

宜家厨房的设计独具匠心，你能够自行安装。但是，我们也能随时为你提供协助。你可以先到宜家商场领取厨房安装指南，里面提供了安装厨房的详细步骤说明。



宜家厨房设计工具

想要一个与你的空间刚好契合的厨房吗？试试在3D环境中设计你梦想中的METOD 米多厨房。用我们免费的厨房设计工具结合你的想象力，打造一间理想的厨房。我们可以用真实的画面为你展示如何设计符合你需求的空间。你可以在家打印设计图纸和产品清单，或将其保存到宜家网站上。在宜家商场，你可以和我们的厨房专家讨论设计方案，并获取丰富的建议和指导。前往IKEA.cn，了解更多信息。



ENHET 安纳特 厨房设计工具

ENHET 安纳特 厨房设计工具将帮助你实现快速、简便的购买体验。选择喜欢的ENHET 安纳特厨房后，你可以使用在线厨房配置工具进行定制和设计，使它更符合你的要求。对结果感到满意之后，只需添加相应的电器和照明产品，设计即告完成。